



ARISTON



IT

Scaldacqua a pompa di calore

GR

Θερμαντήρας Νερού με αντλία θερμότητας

ES

Calentador con bomba de calor

PT

Termoacumulador com bomba de calor

Αγαπητέ Πελάτη:

Θέλουμε να σας ευχαριστήσουμε που αγοράσατε την αντλία θερμότητας παραγωγής ζεστού νερού. Ελπίζουμε ότι θα ικανοποιήσει τις προσδοκίες σας και θα μπορέσει να σας προσφέρει βέλτιστες υπηρεσίες μαζί με μέγιστη εξοικονόμηση ενέργειας για πολλά χρόνια.

Ο όμιλός μας επενδύει πολύ χρόνο, ενέργεια και οικονομικές πηγές στη δημιουργία καινοτόμων λύσεων που σκοπεύουν στην μείωση της κατανάλωσης ενέργειας των προϊόντων μας.

Η επιλογή σας δείχνει ευαισθησία και γνώση για την μείωση της κατανάλωσης ενέργειας, ένα θέμα που σχετίζεται άμεσα με την προστασία του περιβάλλοντος. Η διαρκής μας δέσμευση για την δημιουργία καινοτόμων προϊόντων σε συνδυασμό με την υπεύθυνη συμπεριφορά σας ως προς την ορθολογική χρήση της ενέργειας συντελούν ενεργά στην προστασία του περιβάλλοντος και των φυσικών πόρων.

Φυλάξτε το εγχειρίδιο αυτό με φροντίδα. Έχει σκοπό να παρέχει πληροφορίες, προειδοποιήσεις και υποδείξεις για την σωστή χρήση και συντήρηση της συσκευής, έτσι ώστε να εκτιμήσετε πλήρως τα πλεονεκτήματά της.

Το πλησιέστερο Κέντρο Τεχνικής Εξυπηρέτησης είναι στη διάθεσή σας για να απαντήσει σε κάθε πληροφορία που χρειάζεστε.

ΕΙΣΑΓΩΓΗ

Το παρόν φυλλάδιο προορίζεται για τελικούς χρήστες του θερμαντήρα αντλίας θερμότητας και υδραυλικούς υπεύθυνους για την κατοπινή εγκατάσταση. Τυχόν αδυναμία τήρησης των ενδείξεων που περιέχονται στις οδηγίες θα ακυρώνει την εγγύηση.

Το παρόν φυλλάδιο αποτελεί αναπόσπαστο και απαραίτητο τμήμα της συσκευής. Πρέπει να αποθηκευτεί με προσοχή από τον χρήστη και πάντοτε να παραδίδεται στους νέους ιδιοκτήτες ή χρήστες της συσκευής, ή/και όταν η συσκευή μεταφέρεται σε κάποιο άλλο σύστημα.

Για να εξασφαλίσετε τη σωστή και ασφαλή χρήση της συσκευής, τόσο ο τεχνικός εγκατάστασης όσο και ο χρήστης, ο καθένας για τις αντίστοιχες απαιτήσεις, πρέπει να διαβάζουν τις οδηγίες και τα μέτρα προστασίας που περιλαμβάνονται σε αυτό το φυλλάδιο επειδή περιέχουν σημαντικές πληροφορίες για την εγκατάσταση, τη χρήση και τη συντήρηση της συσκευής.

Το παρόν φυλλάδιο διαιρείται σε τρία ξεχωριστά τμήματα:

- ΓΕΝΙΚΕΣ ΠΛΗΡΟΦΟΡΙΕΣ

Το τμήμα αυτό περιέχει χρήσιμες γενικές πληροφορίες σχετικά με την περιγραφή της συσκευής και των τεχνικών της χαρακτηριστικών, εκτός από πληροφορίες για τα σύμβολα, της μονάδες μέτρησης και τους τεχνικούς όρους που χρησιμοποιούνται. Το τμήμα αυτό περιλαμβάνει τα τεχνικά δεδομένα και τις διαστάσεις του θερμαντήρα.

- ΕΓΚΑΤΑΣΤΑΣΗ

Το τμήμα αυτό απευθύνεται στους τεχνικούς εγκατάστασης. Περιέχει όλα τα σημεία και τις οδηγίες που πρέπει να προσέξει ένας επαγγελματικά καταρτισμένος τεχνικός εγκατάστασης προκειμένου να εξασφαλίσει την βέλτιστη εγκατάσταση της συσκευής.

- ΟΔΗΓΙΕΣ ΛΕΙΤΟΥΡΓΙΑΣ ΚΑΙ ΣΥΝΤΗΡΗΣΗΣ

Το τμήμα αυτό περιέχει όλες τις απαραίτητες πληροφορίες για τη σωστή λειτουργία της συσκευής και βοηθά τον χρήστη στη διεξαγωγή τακτικών ελέγχων και εργασιών συντήρησης της συσκευής.

Ο κατασκευαστής διατηρεί το δικαίωμα να τροποποιεί τα δεδομένα και τα περιεχόμενα του παρόντος φυλλαδίου χωρίς προηγούμενη ειδοποίηση, με σκοπό τη βελτίωση της ποιότητας των προϊόντων.

Για την καλύτερη κατανόηση του περιεχομένου, δεδομένου ότι στο φυλλάδιο περιλαμβάνονται πολλές γλώσσες και ισχύει σε αρκετές χώρες, όλες οι εικόνες έχουν ομαδοποιηθεί στις τελευταίες σελίδες και είναι κοινές στις διάφορες γλώσσες.

ΓΕΝΙΚΕΣ ΠΛΗΡΟΦΟΡΙΕΣ

1. ΓΕΝΙΚΕΣ ΠΛΗΡΟΦΟΡΙΕΣ

- 1.1 Περιγραφή των συμβόλων
- 1.2 Πεδίο εφαρμογής
- 1.3 Οδηγίες και τεχνικοί κανόνες
- 1.4 Πιστοποιήσεις προϊόντος – Σήμανση CE
- 1.5 Συσκευασία και περιεχόμενα εξαρτήματα
- 1.6 Μεταφορά και χειρισμός
- 1.7 Προσδιορισμός της συσκευής
- 2. ΤΕΧΝΙΚΑ ΧΑΡΑΚΤΗΡΙΣΤΙΚΑ

- 2.1 Αρχή λειτουργίας
- 2.2 Κατασκευαστικά χαρακτηριστικά εσωτερικής μονάδας
- 2.3 Κατασκευαστικά χαρακτηριστικά εξωτερικής μονάδας
- 2.4 Ηλεκτρικό διάγραμμα
- 2.5 Πίνακας τεχνικών στοιχείων

ΕΓΚΑΤΑΣΤΑΣΗ

3. ΠΡΟΕΙΔΟΠΟΙΗΣΕΙΣ

- 3.1 Καταλληλότητα τεχνικού εγκατάστασης
- 3.2 Εφαρμογή των οδηγιών
- 3.3 Κανονισμοί ασφαλείας
- 4. ΕΓΚΑΤΑΣΤΑΣΗ

- 4.1 Θέση της εσωτερικής μονάδας
- 4.2 Θέση της εξωτερικής μονάδας
- 4.3 Απορροή συμπυκνώματος
- 4.4 Ηλεκτρικές συνδέσεις
- 4.5 Συνδέσεις ψυκτικού υγρού
- 4.6 Πλήρωση με ψυκτικό αέριο
- 4.7 Υδραυλικές συνδέσεις
- 5. ΑΡΧΙΚΗ ΕΚΚΙΝΗΣΗ

ΟΔΗΓΙΕΣ ΛΕΙΤΟΥΡΓΙΑΣ ΚΑΙ ΣΥΝΤΗΡΗΣΗΣ

6. ΠΡΟΕΙΔΟΠΟΙΗΣΕΙΣ

- 6.1 Αρχική εκκίνηση
- 6.2 Συστάσεις
- 6.3 Κανονισμοί ασφαλείας
- 7. ΠΡΟΕΙΔΟΠΟΙΗΣΕΙΣ

- 7.1 Περιγραφή πίνακα ελέγχου
- 7.2 Ενεργοποίηση και απενεργοποίηση του θερμαντήρα
- 7.3 Ρύθμιση θερμοκρασίας
- 7.4 Τρόπος λειτουργίας
- 7.5 Ρύθμιση ώρας
- 7.6 Μενού πληροφοριών
- 7.7 Μενού τεχνικού εγκατάστασης
- 7.8 Ηλεκτρικές συνδέσεις «Έλεγχος»
- 7.9 Προστασία ασθένειας αντι-Λεγιονέλλας
- 7.10 Εργαστασιακές ρυθμίσεις
- 7.11 Αντιπαγετική λειτουργία
- 7.12 Σφάλματα
- 8. ΣΥΝΤΗΡΗΣΗ



- 8.1 Εκκένωση της συσκευής
- 8.2 Συνήθης συντήρηση
- 8.3 Αντιμετώπιση προβλημάτων
- 8.4 Συνήθης συντήρηση από τον χρήστη
- 8.5 Απόρριψη θερμοσίφωνα

ΕΙΚΟΝΕΣ

ΓΕΝΙΚΕΣ ΠΛΗΡΟΦΟΡΙΕΣ

1.1 Περιγραφή των συμβόλων

Για την ασφαλή εγκατάσταση και λειτουργία, χρησιμοποιούνται τα σύμβολα που περιγράφονται στον παρακάτω πίνακα με σκοπό να τονίσουν τη σημασία της σχετικής προειδοποίησης κινδύνου:

Σύμβολο	Περιγραφή
	Μη συμμόρφωση προς αυτήν την προειδοποίηση μπορεί να επιφέρει ανθρώπινο τραυματισμό ή, σε κάποιες περιπτώσεις, ακόμη και θάνατο.
	Μη συμμόρφωση προς αυτήν την προειδοποίηση μπορεί να επιφέρει σοβαρές ζημιές σε αντικείμενα και φυτά ή τραυματισμό σε ζώα .
	Πρέπει να συμμορφώνεστε προς τα γενικά και ειδικά μέτρα ασφαλείας για αυτές τις συσκευές.

1.2 Πεδίο εφαρμογής

Αυτή η συσκευή προορίζεται για παραγωγή ζεστού νερού οικιακής ή ανάλογης χρήσης, σε θερμοκρασίες κάτω του σημείου βρασμού. Η συσκευή πρέπει να συνδεθεί υδραυλικά με γραμμή παροχής οικιακού νερού και με δίκτυο τροφοδοσίας ισχύος. Για την είσοδο και την έξοδο του επεξεργασμένου αέρα μπορούν να χρησιμοποιηθούν αεραγωγοί.

Απαγορεύεται η χρήση της συσκευής σε περιπτώσεις άλλες από τις καθορισμένες. Κάθε άλλη χρήση της συσκευής είναι αντικανονική και απαγορεύεται. Συγκεκριμένα, η συσκευή απαγορεύεται να χρησιμοποιηθεί σε βιομηχανικούς κύκλους ή/και να εγκατασταθεί σε περιβάλλοντα εκτεθειμένα σε διαβρωτικά ή εκρηκτικά υλικά. Ο κατασκευαστής δεν θα φέρει καμιά ευθύνη για τυχόν ζημιές που οφείλονται σε εσφαλμένη εγκατάσταση, ακατάλληλη χρήση ή χρήσεις που προκύπτουν από απρόβλεπτες συμπεριφορές, ελλιπή ή αμελή εφαρμογή των οδηγιών.

	Αυτή τη συσκευή δεν πρέπει να τη χειρίζονται άτομα (συμπεριλαμβανομένων παιδιών) με μειωμένες φυσικές ή αισθητηριακές ικανότητες, ή άτομα χωρίς πείρα ή ειδικευση, εκτός κι αν επιτηρούνται επαρκώς και έχουν εκπαιδευτεί στη χρήση της συσκευής από άτομα υπεύθυνα για την ασφάλειά τους. Τα παιδιά πρέπει να επιτηρούνται από άτομα υπεύθυνα για την ασφάλειά τους έτσι ώστε να διασφαλίζεται ότι δεν χρησιμοποιούν τη συσκευή σαν παιχνίδι.
---	--

1.3 Οδηγίες και τεχνικοί κανόνες

Ο αγοραστής πληρώνει για την εγκατάσταση της συσκευής, που πρέπει να εκτελεστεί μόνο από εξειδικευμένους τεχνικούς, σε συμμόρφωση προς τους ισχύοντες εθνικούς κανονισμούς και κάθε διάταξη που έχει εκδοθεί από τις τοπικές αρχές ή σώματα υπεύθυνα για τη δημόσια υγεία, και σύμφωνα με τις συγκεκριμένες οδηγίες του κατασκευαστή που περιέχονται στο παρόν φυλλάδιο.

Ο κατασκευαστής είναι υπεύθυνος για τη συμμόρφωση του προϊόντος προς τις σχετικές οδηγίες κατασκευής, τους ισχύοντες νόμους και κανονισμούς κατά τη στιγμή που το προϊόν πρωτοκυκλοφόρησε στην αγορά. Ο σχεδιαστής, ο τεχνικός εγκατάστασης και ο χρήστης είναι υπεύθυνοι, ο καθένας στον τομέα του, για τη γνώση και την τήρηση των νομικών απαιτήσεων και τεχνικών κανονισμών σχετικά με το σχέδιο, την εγκατάσταση, τη λειτουργία και τη συντήρηση της συσκευής. Κάθε αναφορά σε νόμους, κανονισμούς ή τεχνικά χαρακτηριστικά που περιέχονται στο παρόν φυλλάδιο γίνεται αποκλειστικά για λόγους πληροφόρησης. Κάθε νέος νόμος που εισάγονται ή τροποποιήσεις σε υπάρχοντες νόμους δεν είναι σε καμιά περίπτωση δεσμευτικοί για τον κατασκευαστή προς τρίτα μέρη. Είναι απαραίτητο να διασφαλιστεί ότι το δίκτυο τροφοδοσίας ισχύος με το οποίο συνδέεται το προϊόν βρίσκεται σε συμμόρφωση προς τον κανόνα EN 50160 (με ποινή ακύρωσης της εγγύησης). Για τη Γαλλία, βεβαιωθείτε ότι η εγκατάσταση βρίσκεται σε συμμόρφωση προς τον κανόνα NFC 15-100.

1.4 Πιστοποιήσεις – Σύμβολο CE

Το σύμβολο CE που υπάρχει στη συσκευή πιστοποιεί ότι αυτή βρίσκεται σε συμμόρφωση προς τις βασικές απαιτήσεις των εξής ευρωπαϊκών οδηγιών:

- 2006/95/EC σχετικά με την ασφάλεια ηλεκτρικού εξοπλισμού.
- 2004/108/EC σχετικά με την ηλεκτρομαγνητική συμβατότητα.

Η επιθεώρηση εκτελείται σύμφωνα με τα ακόλουθα τεχνικά πρότυπα:

EN 255-3, EN 60335-1, EN/IEC 60335-2-21, EN 60335-2-40, EN 55014-1, EN 61000-3-2, EN 61000-3-3, EN 50366.

1.5 Συσσκευασία και παρεχόμενα εξαρτήματα

Η διάταξη αποτελείται από μια εξωτερική μονάδα (αντλία θερμότητας) και μια εσωτερική μονάδα (δοχείο νερού).

Αμφότερες οι μονάδες προστατεύονται από φελιζόλ και εξωτερικά χαρτόνια. Όλα τα υλικά είναι ανακυκλώσιμα και φιλικά προς το περιβάλλον.

Περιλαμβάνονται τα ακόλουθα εξαρτήματα:

- Θωρακισμένο καλώδιο σύνδεσης αισθητήρα μεταξύ των μονάδων
- Σωλήνας σύνδεσης για το νερό συμπυκνώματος εξωτερικής μονάδας
- Σωλήνας απορροής για νερό συμπυκνώματος
- Ροζέτα προστασίας οπής τοίχου
- Εγχειρίδιο οδηγιών και έγγραφα εγγύησης
- Διηλεκτρικοί σύνδεσμοι Nr.2 1/2"
- Βαλβίδα ασφαλείας (8 bar).
- Βίδες και ούπα για τον επιτοίχιο βραχίονα.

1.6 Μεταφορά και χειρισμός

Κατά την παράδοση του προϊόντος, ελέγξτε ότι το προϊόν δεν έχει καταστραφεί κατά τη μεταφορά και ότι δεν υπάρχουν σημάδια φθοράς στη συσκευασία. Σε περίπτωση ζημιάς, ενημερώστε αμέσως τον αντιπρόσωπο για τυχόν διεκδικήσεις σας.

ΠΡΟΣΟΧΗ! Είναι απολύτως απαραίτητο η εξωτερική μονάδα να μεταφέρεται και να αποθηκεύεται σε όρθια θέση, με σκοπό τη διασφάλιση της επαρκούς παροχής ελαίου εντός του συστήματος ψύξης και την αποφυγή ζημιάς στον συμπιεστή.

Η εσωτερική μονάδα μπορεί να μετακινείται τόσο κάθετα όσο και οριζόντια.

Η συσκευασμένη μονάδα πρέπει να μεταφέρεται χειροκίνητα ή με την βοήθεια ενός ανυψωτικού περνοφόρου μηχανήματος, προσέχοντας τις σχετικές ανωτέρω οδηγίες. Το προϊόν πρέπει να παραμένει στην αρχική του συσκευασία μέχρι να εγκατασταθεί στην επιλεγμένη θέση, ιδιαίτερα σε περίπτωση εργοταξίου.

Αφού αφαιρέσετε τη συσκευασία, ελέγξτε αν η συσκευή είναι ακέραια και ότι δεν λείπουν εξαρτήματα. Σε περίπτωση μη συμμόρφωσης, επικοινωνήστε με τον πωλητή, προσέχοντας να επικοινωνείτε στα πλαίσια του νόμου.

ΠΡΟΣΟΧΗ! Κρατήστε όλα τα υλικά συσκευασίας (κλιπ, πλαστικές σακούλες, αφρούς πολυστερίνης, κτλ.) μακριά από παιδιά αφού είναι πιθανώς επικίνδυνα. Κατά τη μεταφορά ή το χειρισμό της συσκευής μετά το πρώτο ξεκίνημα, ακολουθήστε τις προαναφερθείσες υποδείξεις σχετικά με την μέγιστη γωνία κλίσης της εξωτερικής μονάδας, και βεβαιωθείτε ότι όλο το νερό έχει αδειάσει από τη δεξαμενή. Αν δεν υπάρχει η αρχική συσκευασία, εξασφαλίστε επαρκή προστασία στη συσκευή για την αποφυγή ζημιάς για την οποία ο κατασκευαστής δεν θα φέρει καμία ευθύνη.

1.7 Προσδιορισμός της συσκευής

Οι βασικές πληροφορίες για προσδιορισμό της συσκευής περιέχονται στην αυτοκόλλητη ετικέτα στοιχείων που βρίσκεται στο περίβλημα του θερμαντήρα.

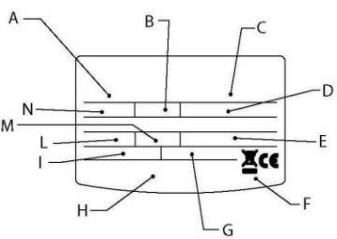
Εσωτερική μονάδα-πινακίδα σήμανσης	Περιγραφή
	A Μοντέλο
	B Χωρητικότητα δεξαμενής
	C Αρ. Σειράς
	D Τάση τροφοδοσίας, Συχνότητα, Μέγιστη απορροφώμενη ισχύς
	E max./min. Πίεση κυκλώματος ψυκτικού μέσου
	F Προστασία δεξαμενής
	G Απορροφώμενη ισχύς – Στοιχείο θέρμανσης
	H Σήματα και σύμβολα
	I Ονομαστική θερμική ισχύς στη λειτουργία αντλίας θερμότητας
	L max./min. Ισχύς στη λειτουργία αντλίας θερμότητας
	M Τύπος ψυκτικού και πλήρωση
N Μέγιστη πίεση δεξαμενής	



Ετικέτα σήμανσης-Εξωτερική μονάδα	Περιγραφή	
Θερμοσίφωνας αντλίας νερού με διπλή μονάδα Εξωτερική μονάδα 0511	Μοντέλο	
Ονομαστική τάση	220-240V	-
Ονομαστική συχνότητα	50Hz	-
Ονομαστική θερμ. απόδοση αντλίας θερμ.	1500W	-
Ονομαστική ισχύς εισόδου αντλίας θερμ.	510W	-
Ονομαστικό ρεύμα εισόδου αντλίας θερμ.	2,2A	-
Μέγιστη ισχύς εισόδου αντλίας θερμότητας	750W	-
Μέγιστο ρεύμα εισόδου αντλίας θερμ.	3,2A	-
Κωδικός IP	IP24	Επίπεδο προστασίας
Καθαρό βάρος	27 kg	-
Ψυκτικό μέσο	R134a/700g	Τύπος/ποσότητα ψυκτικού
Τύπος προστασίας από ηλεκτροπληξία	I	-
Πίεση σχεδιασμού (υψηλή/χαμηλή)	2,7/1,2MPa	Πίεση σχεδιασμού του κυκλώματος
		Αρ. Σειράς

2. ΤΕΧΝΙΚΑ ΧΑΡΑΚΤΗΡΙΣΤΙΚΑ

2.1 Αρχή λειτουργίας

Ο θερμαντήρας νερού με αντλία θερμότητα δεν θερμαίνει άμεσα το νερό χρησιμοποιώντας ηλεκτρική ενέργεια, αλλά κάνει μια λογικότερη χρήση της προκειμένου να ληφθεί το ίδιο αποτέλεσμα με πιο αποτελεσματικό τρόπο, καταναλώνοντας περίπου 2/3 λιγότερη ενέργεια.

Η αποδοτικότητα ενός κύκλου αντλίας θερμότητας μετρείται με τον Συντελεστή Απόδοσης (COP) δηλ. τον δείκτη μεταξύ της ενέργειας που παρέχεται στη συσκευή (σε αυτή την περίπτωση, τη θερμότητα που μεταφέρεται στο νερό που θα θερμανθεί) και στην ηλεκτρική ενέργεια που χρησιμοποιείται (από τον συμπιεστή και τις βοηθητικές διατάξεις της συσκευής). Ο COP ποικίλει ανάλογα με τον τύπο της αντλίας και με τις σχετικές συνθήκες λειτουργίας. Για παράδειγμα, αν η τιμή του COP ισούται με 3, αυτό δείχνει ότι για κάθε 1 kWh ηλεκτρικής ενέργειας που χρησιμοποιείται, η αντλία θερμότητας παρέχει 3 kWh θέρμανσης στο μέσο που πρέπει να θερμανθεί, εκ των οποίων τα 2 kWh προέρχονται από την ελεύθερη πηγή.

<p>2.2 Κατασκευαστικά χαρακτηριστικά εξωτερικής μονάδας. Εικ. 1</p>	<table border="1"> <thead> <tr> <th>ΕΙΚ.1</th> <th>ΜΟΝΤΕΛΟ 80 L</th> <th>ΜΟΝΤΕΛΟ 100 L</th> <th>ΜΟΝΤΕΛΟ 110 L</th> </tr> </thead> <tbody> <tr> <td>A</td> <td>860</td> <td>1002</td> <td>1085</td> </tr> <tr> <td>B</td> <td colspan="3">Σωλήνας εξόδου ζεστού νερού 1/2"</td> </tr> <tr> <td>C</td> <td colspan="3">Σωλήνας εισόδου ζεστού νερού 1/2"</td> </tr> <tr> <td>D</td> <td colspan="3">Σωλήνας εισόδου αερίου 3/8 "</td> </tr> <tr> <td>E</td> <td colspan="3">Σωλήνας εξόδου αερίου 1/4 "</td> </tr> <tr> <td>F</td> <td colspan="3">Κάλυμμα περιβλήματος συνδέσεων αερίου</td> </tr> <tr> <td>G</td> <td colspan="3">Περίβλημα ηλεκτρικών συνδέσεων, ηλεκτρονικών πινάκων και στοιχείου θέρμανσης</td> </tr> <tr> <td>H</td> <td colspan="3">Περίβλημα σειριακής θύρας</td> </tr> <tr> <td>I</td> <td colspan="3">Συμπυκνωτής</td> </tr> <tr> <td>J</td> <td colspan="3">Πίνακας διεπαφής</td> </tr> <tr> <td>K</td> <td colspan="3">Βραχίονας τοίχου</td> </tr> </tbody> </table>	ΕΙΚ.1	ΜΟΝΤΕΛΟ 80 L	ΜΟΝΤΕΛΟ 100 L	ΜΟΝΤΕΛΟ 110 L	A	860	1002	1085	B	Σωλήνας εξόδου ζεστού νερού 1/2"			C	Σωλήνας εισόδου ζεστού νερού 1/2"			D	Σωλήνας εισόδου αερίου 3/8 "			E	Σωλήνας εξόδου αερίου 1/4 "			F	Κάλυμμα περιβλήματος συνδέσεων αερίου			G	Περίβλημα ηλεκτρικών συνδέσεων, ηλεκτρονικών πινάκων και στοιχείου θέρμανσης			H	Περίβλημα σειριακής θύρας			I	Συμπυκνωτής			J	Πίνακας διεπαφής			K	Βραχίονας τοίχου		
ΕΙΚ.1	ΜΟΝΤΕΛΟ 80 L	ΜΟΝΤΕΛΟ 100 L	ΜΟΝΤΕΛΟ 110 L																																														
A	860	1002	1085																																														
B	Σωλήνας εξόδου ζεστού νερού 1/2"																																																
C	Σωλήνας εισόδου ζεστού νερού 1/2"																																																
D	Σωλήνας εισόδου αερίου 3/8 "																																																
E	Σωλήνας εξόδου αερίου 1/4 "																																																
F	Κάλυμμα περιβλήματος συνδέσεων αερίου																																																
G	Περίβλημα ηλεκτρικών συνδέσεων, ηλεκτρονικών πινάκων και στοιχείου θέρμανσης																																																
H	Περίβλημα σειριακής θύρας																																																
I	Συμπυκνωτής																																																
J	Πίνακας διεπαφής																																																
K	Βραχίονας τοίχου																																																
<p>2.3 Κατασκευαστικά χαρακτηριστικά εξωτερικής μονάδας. Εικ. 2</p>	<table border="1"> <tbody> <tr> <td>A</td> <td>Ανεμιστήρας</td> </tr> <tr> <td>B</td> <td>Περίβλημα ηλεκτρικών συνδέσεων</td> </tr> <tr> <td>C</td> <td>Συνδέσεις αερίου</td> </tr> <tr> <td>D</td> <td>Κάλυμμα περιβλήματος συνδέσεων αερίου</td> </tr> <tr> <td>E</td> <td>Οπή αγωγού συμπύκνωσης</td> </tr> </tbody> </table>	A	Ανεμιστήρας	B	Περίβλημα ηλεκτρικών συνδέσεων	C	Συνδέσεις αερίου	D	Κάλυμμα περιβλήματος συνδέσεων αερίου	E	Οπή αγωγού συμπύκνωσης																																						
A	Ανεμιστήρας																																																
B	Περίβλημα ηλεκτρικών συνδέσεων																																																
C	Συνδέσεις αερίου																																																
D	Κάλυμμα περιβλήματος συνδέσεων αερίου																																																
E	Οπή αγωγού συμπύκνωσης																																																
<p>2.4 Ηλεκτρικό διάγραμμα Εικ. 3</p>	<table border="1"> <thead> <tr> <th>ΣΥΜΒΟΛΟ</th> <th>ΠΕΡΙΓΡΑΦΗ</th> </tr> </thead> <tbody> <tr> <td>A</td> <td>Καλώδιο τροφοδοσίας</td> </tr> <tr> <td>B</td> <td>Πίνακας διεπαφής</td> </tr> <tr> <td>C</td> <td>Στοιχείο θέρμανσης 1200 W</td> </tr> <tr> <td>D</td> <td>Αισθητήρας NTC για ζώνη στοιχείου θέρμανσης</td> </tr> <tr> <td>E</td> <td>Ανάγλυφη άνοδος ρεύματος</td> </tr> <tr> <td>F</td> <td>Ηλεκτρονικό φίλτρο</td> </tr> <tr> <td></td> <td>Σύνδεση γείωσης</td> </tr> <tr> <td>G</td> <td>Πίνακας σειριακής σύνδεσης</td> </tr> <tr> <td>H</td> <td>Κύριος πίνακας</td> </tr> <tr> <td>I</td> <td>Καλώδιο σύνδεσης αισθητήρα, παρέχεται με το προϊόν</td> </tr> <tr> <td>L</td> <td>Αισθητήρας NTC για σωλήνα ζώνης ζεστού νερού</td> </tr> <tr> <td>M</td> <td>Συμπυκνωτής λειτουργίας ανεμιστήρα</td> </tr> <tr> <td>N</td> <td>Αντιπαγετική βαλβίδα τεσσάρων δρόμων</td> </tr> <tr> <td>O</td> <td>Συμπυκνωτής λειτουργίας συμπιεστή</td> </tr> <tr> <td>P</td> <td>Συμπιεστής</td> </tr> <tr> <td>Q</td> <td>Διακόπτης πίεσης ασφαλείας</td> </tr> <tr> <td>R</td> <td>Αισθητήρας NTC για εξαμιστήρα και είσοδο αέρα</td> </tr> <tr> <td>S</td> <td>Ανεμιστήρας</td> </tr> </tbody> </table>	ΣΥΜΒΟΛΟ	ΠΕΡΙΓΡΑΦΗ	A	Καλώδιο τροφοδοσίας	B	Πίνακας διεπαφής	C	Στοιχείο θέρμανσης 1200 W	D	Αισθητήρας NTC για ζώνη στοιχείου θέρμανσης	E	Ανάγλυφη άνοδος ρεύματος	F	Ηλεκτρονικό φίλτρο		Σύνδεση γείωσης	G	Πίνακας σειριακής σύνδεσης	H	Κύριος πίνακας	I	Καλώδιο σύνδεσης αισθητήρα, παρέχεται με το προϊόν	L	Αισθητήρας NTC για σωλήνα ζώνης ζεστού νερού	M	Συμπυκνωτής λειτουργίας ανεμιστήρα	N	Αντιπαγετική βαλβίδα τεσσάρων δρόμων	O	Συμπυκνωτής λειτουργίας συμπιεστή	P	Συμπιεστής	Q	Διακόπτης πίεσης ασφαλείας	R	Αισθητήρας NTC για εξαμιστήρα και είσοδο αέρα	S	Ανεμιστήρας										
ΣΥΜΒΟΛΟ	ΠΕΡΙΓΡΑΦΗ																																																
A	Καλώδιο τροφοδοσίας																																																
B	Πίνακας διεπαφής																																																
C	Στοιχείο θέρμανσης 1200 W																																																
D	Αισθητήρας NTC για ζώνη στοιχείου θέρμανσης																																																
E	Ανάγλυφη άνοδος ρεύματος																																																
F	Ηλεκτρονικό φίλτρο																																																
	Σύνδεση γείωσης																																																
G	Πίνακας σειριακής σύνδεσης																																																
H	Κύριος πίνακας																																																
I	Καλώδιο σύνδεσης αισθητήρα, παρέχεται με το προϊόν																																																
L	Αισθητήρας NTC για σωλήνα ζώνης ζεστού νερού																																																
M	Συμπυκνωτής λειτουργίας ανεμιστήρα																																																
N	Αντιπαγετική βαλβίδα τεσσάρων δρόμων																																																
O	Συμπυκνωτής λειτουργίας συμπιεστή																																																
P	Συμπιεστής																																																
Q	Διακόπτης πίεσης ασφαλείας																																																
R	Αισθητήρας NTC για εξαμιστήρα και είσοδο αέρα																																																
S	Ανεμιστήρας																																																

2.5 Πίνακας τεχνικών χαρακτηριστικών

Περιγραφή	Μονάδα μέτρησης	80 L			100 L		110 L	
ΕΣΩΤΕΡΙΚΗ ΜΟΝΑΔΑ								
Ονομαστική χωρητικότητα δεξαμενής	l	80		103		110		
Πάχος μόνωσης	mm	≈ 41		≈ 41		≈ 41		
Τύπος εσωτερικής προστασίας δεξαμενής		επισμάλτωση						
Τύπος προστασίας διάβρωσης		Ανάγλυψη άνοδος ρεύματος πιπιανίου + άνοδος απόρριψης από μαγνήσιο						
Μέγιστη πίεση λειτουργίας	MPa	0,8						
Διάμετρος υδραυλικών συνδέσεων	''	1/2 M						
Διάμετρος συνδέσεων αερίου	''	1/4 & 3/8 flare type						
Ελάχιστη σκληρότητα νερού	°F	12 (με αποσκληρυντικό νερού, min 15°F)						
Βάρος κενού	kg	32		35		38		
Ισχύς θερμικού στοιχείου	W	1200		1200		1200		
Διαβάθμιση προστασίας		IP24		IP24		IP24		
Ελάχ. θερμοκρασία χώρου εγκατάστασης	°C	1		1		1		
ΕΞΩΤΕΡΙΚΗ ΜΟΝΑΔΑ								
Θερμική φόρτιση (*)	W	1500						
Μέση κατανάλωση ηλεκτρικής ισχύος (*)	W	510						
Μέγ. κατανάλωση ηλεκτρικής ισχύος (*)	W	750						
Διάμετρος σύνδεσης ψυκτικού μέσου	''	1/4 & 3/8 τύπος φλόγας						
Βάρος κενού	kg	27						
Βασική ροή αέρα	m³/h	1100						
Ισχύς θορύβου	dB(A)	55						
Επίπεδο πίεσης θορύβου στα 5 m	dB(A)	39						
Μέγ. πίεση κυκλώματος ψυκτικού (χαμηλή πίεση)	MPa	1.2						
Μέγ. πίεση κυκλώματος ψυκτικού (υψηλή πίεση)	MPa	2.7						
Διαβάθμιση προστασίας		IP24						
Ελάχιστη θερμοκρασία αέρα (***)	°C	-5						
Μέγιστη θερμοκρασία αέρα (***)	°C	42						
Μέγ. μήκος σύνδεσης αερίου	m	6						
Μέγ. Διαφορά ύψους σύνδεσης αερίου (Εικ. 6)	m	3						
Ποσότητα ψυκτικού υγρού R134a	g	700						

ΑΠΟΔΟΣΕΙΣ		Μονάδα μέτρησης	80 L	100 L	110 L
COP (*)			2	2,9	2,9
Χρόνος θέρμανσης με αντλία θερμότητας (*)		h:min	2	3:26	3:42
Κατανάλωση ενέργειας θέρμανσης (*)		kWh	1	1,53	1,64
Μέγ. ποσότητα ζεστού νερού με μια πρόσληψη V ₄₀ (**)	Παροχή σε 55°C	l	95	130	144
	Παροχή σε 62°C	l	113	152	169
Μέγ. Θερμοκρασία νερού με αντλία θέρμανσης		°C	62 (55 εργοστασιακή ρύθμιση)	62 (55 εργοστασιακή ρύθμιση)	62 (55 εργοστασιακή ρύθμιση)
Μέγ. Θερμοκρασία νερού με στοιχείο θέρμανσης		°C	75 (65 εργοστασιακή ρύθμιση)	75 (65 εργοστασιακή ρύθμιση)	75 (65 εργοστασιακή ρύθμιση)
QPr (πάνω από 24h)		KWh	0	0,50	0,50
Πηγή τροφοδοσίας					
Τάση / Μέγ. Κατανάλωση ισχύος (*)		V / W	220-240 μονοφασικό / 1950		
Συχνότητα		Hz	50		
Μέγ. κατανάλωση ρεύματος		A	8,5		

(*) Οι τιμές επιτυγχάνονται με θερμοκρασία εξωτερικού αέρα 7°C και σχετική υγρασία 87%, θερμοκρασία νερού εισόδου 15°C και θερμοκρασία ρυθμισμένη στους 55 °C, σύμφωνα με τις διατάξεις του EN255-3.

(**) Απόδοση που μετριέται για θερμοκρασία εισόδου νερού 15°C.

(***) Εκτός του φάσματος θερμοκρασίας λειτουργίας της αντλίας θερμότητας, η θέρμανση του νερού διασφαλίζεται από το στοιχείο θέρμανσης.

Η μέση τιμή λαμβάνεται από ένα σημαντικό αριθμό προϊόντων.

3. ΠΡΟΕΙΔΟΠΟΙΗΣΕΙΣ

3.1 Καταλληλότητα τεχνικού εγκατάστασης

ΠΡΟΣΟΧΗ! Η εγκατάσταση και το αρχικό ξεκίνημα της συσκευής πρέπει να εκτελείται από ειδικευμένο προσωπικό σε συμμόρφωση με τις εθνικές ρυθμίσεις που ισχύουν σχετικά με την εγκατάσταση, και σε συμφωνία με κάθε προδιαγραφή που εκδόθηκαν από τοπικές αρχές και δημόσιους οργανισμούς υγείας.

Ο θερμαντήρας παραδίδεται με επαρκή ποσότητα ψυκτικού R134a για την λειτουργία του. Το ψυκτικό αυτό μέσο δεν καταστρέφει το στρώμα όζοντος της ατμόσφαιρας, δεν είναι εύφλεκτο και δεν προκαλεί εκρήξεις, ωστόσο κάθε εργασία συντήρησης ή επέμβασης στο ψυκτικό κύκλωμα πρέπει να εκτελείται από εξειδικευμένο προσωπικό μόνο και με τα απαραίτητα εργαλεία.











3.2 Εφαρμογή των οδηγιών











ΠΡΟΣΟΧΗ!! Τυχόν εσφαλμένη εγκατάσταση μπορεί να προκαλέσει τραυματισμό σε άτομα και ζώα και ζημιά σε αντικείμενα για τα οποία ο κατασκευαστής δεν θα θεωρείται υπεύθυνος.

Ο τεχνικός εγκατάστασης είναι υποχρεωμένος να τηρήσει τις οδηγίες που περιγράφονται στο παρόν χειρίδιο. Αφού ολοκληρωθεί η εγκατάσταση, είναι καθήκον του εγκαταστάτη να πληροφορηθεί και να δώσει οδηγίες στον χρήστη για το πώς να λειτουργεί τον θερμοσίφωνα και να πώς να εκτελεί τις βασικές λειτουργίες σωστά.

3.3 Κανονισμοί ασφαλείας

Ανατρέξτε στην παράγραφο 1.1, κάτω από το τμήμα ΓΕΝΙΚΕΣ ΠΛΗΡΟΦΟΡΙΕΣ, για την περιγραφή των συμβόλων που χρησιμοποιούνται στον κάτωθι πίνακα.

Αρ.	Προειδοποίηση	Τύπος κινδύνου	Σύμβολο
1	Προστασία σωλήνων και καλωδίων συνδέσεων από πιθανή ζημιά.	Ηλεκτροπληξία λόγω έκθεσης σε ηλεκτροφόρα καλώδια.	
		Πλημμύρα που προκλήθηκε λόγω διαρροής από κατεστραμμένες σωληνώσεις.	
2	Βεβαιωθείτε ότι ο χώρος εγκατάστασης και όποια συστήματα θα συνδεθούν με τη συσκευή είναι πλήρως εναρμονισμένα με τις ισχύουσες ρυθμίσεις.	Ηλεκτροπληξία από επαφή με ζωντανά καλώδια που εγκαταστάθηκαν εσφαλμένα.	
		Ζημιά στη συσκευή που προκλήθηκε από μη σωστές συνθήκες λειτουργίας.	
3	Χρησιμοποιήστε εργαλεία και εξοπλισμό κατάλληλα για το σκοπό χρήσης (συγκεκριμένα, εξασφαλίστε ότι το εργαλείο δεν είναι φθαρμένο και η λαβή του είναι άθικτη και στερεωμένη με ασφάλεια); Χρησιμοποιήστε τα σωστά και αποτρέψτε το να πέσουν από ψηλά. Τοποθετήστε τα με ασφάλεια στη θέση τους μετά την χρήση.	Ατομικός τραυματισμός που προκλήθηκε από θραύσματα ή κομμάτια, εισπνοή σκόνης, κτυπήματα, κοψίματα, τρυπήματα και αμυχές.	
		Ζημιά στη συσκευή ή σε παρακείμενα αντικείμενα λόγω θραυσμάτων, κτυπημάτων και εγκοπών.	
5	Χρησιμοποιήστε κατάλληλο ηλεκτρολογικό υλικό για το σκοπό χρήσης; χρησιμοποιήστε τον εξοπλισμό σωστά, κρατήστε τα περάσματα μονωμένα από το καλώδιο τροφοδοσίας, αποτρέψτε την πτώση του εξοπλισμού από ύψος, αποσυνδέστε και βάλτε τον στη θέση του μετά τη χρήση.	Ατομικός τραυματισμός που προκλήθηκε από θραύσματα ή κομμάτια, εισπνοή σκόνης, κτυπήματα, κοψίματα, πληγές από τρύπημα και εκδορές.	
		Ζημιά στη συσκευή ή σε παρακείμενα αντικείμενα λόγω θραυσμάτων, κτυπημάτων και εγκοπών.	
6	Καθαρίστε τα εξαρτήματα από επικαθίσεις αλάτων, σύμφωνα με τις οδηγίες του φύλλου δεδομένων ασφαλείας που παρέχεται με το προϊόν, ενώ αερίζεται τον χώρο και φοράτε προστατευτικά ρούχα. Αποφύγετε την ανάμιξη διαφορετικών προϊόντων και προστατέψτε την συσκευή και τα παρακείμενα αντικείμενα.	Προσωπικός τραυματισμός που προκλήθηκε από ουσίες οξειδωσης που ήρθαν σε επαφή με το δέρμα ή τα μάτια, εισπνοή ή κατάποση βλαβερών χημικών στοιχείων.	
		Ζημιά στη συσκευή και στα παρακείμενα αντικείμενα λόγω διάβρωσης που προκλήθηκε από οξειδωτικές ουσίες.	

7	Βεβαιωθείτε ότι οι φορητές σκάλες έχουν τοποθετηθεί με ασφάλεια, και κατάλληλη αντίσταση, ότι τα σκαλοπάτια είναι άθικτα και όχι γλιστερά, ότι δεν κινούνται και ότι ένα άτομο παρακολουθεί πάντα τις εργασίες.	Ατομικός τραυματισμός που προκλήθηκε λόγω πτώσης από ύψος ή λόγω τυχαίου κλεισίματος της σκάλας.	
8	Βεβαιωθείτε ότι ο χώρος εργασίας έχει κατάλληλες υγιεινομικές συνθήκες σχετικά με τον φωτισμό, τον αερισμό και σχετική σταθερότητα αντικειμένων.	Ατομικός τραυματισμός που προκλήθηκε από χτυπήματα, παραπάτημα, κ.λπ.	
9	Φορέστε ατομικά προστατευτικά ρούχα και εξοπλισμό σε όλες τις φάσεις των εργασιών.	Ατομικός τραυματισμός από ηλεκτροπληξία, σχίζες ή κομμάτια, εισπνοή σκόνης, χτυπήματα, κοψίματα, πληγές από τρύπημα, εκδορές, θόρυβο και κραδασμούς.	
10	Όλες οι εργασίες εντός της συσκευής πρέπει να εκτελούνται με την απαραίτητη προσοχή με σκοπό την αποφυγή επαφής με αιχμηρά μέρη.	Ατομικός τραυματισμός από κοψίματα, πληγές από τρύπημα και εκδορές.	
11	Πριν τη χρήση, στεγνώστε όλα τα εξαρτήματα που μπορεί να περιέχουν ζεστό νερό, κάνοντας εξαέρωση όταν είναι απαραίτητο.	Ατομικός τραυματισμός από καψίματα.	
12	Κάντε τις ηλεκτρικές συνδέσεις με καλώδια κατάλληλης διατομής.	Φωτιά που προκαλείται από υπερθέρμανση λόγω τάσης που διαπερνά καλώδια μικρής διατομής.	
13	Προστατέψτε την συσκευή κι όλες τις κοντινές περιοχές της θέσης εργασίας με χρήση κατάλληλου υλικού.	Ζημιά στη συσκευή ή σε παρακείμενα αντικείμενα που προκαλείται από σχίζες, χτυπήματα ή εγκοπές.	
14	Μεταχειριστείτε τη συσκευή με φροντίδα, χρησιμοποιώντας κατάλληλη προστασία. Όταν σηκώνετε φορτία με γεραμούς ή βαρούλκα, εξασφαλίστε τη σταθερότητα και την αποτελεσματικότητά τους όσον αφορά στην κίνησή τους και στο βάρος του φορτίου, φορτώνοντας το βάρος σωστά, εφαρμόζοντας τα σχοινιά ελέγχου από ένα σημείο με πλήρη θέα της διαδρομής και μην επιτρέπετε τη διέλευση ατόμων κάτω από το κρεμασμένο φορτίο.	Ζημιά στη συσκευή ή σε παρακείμενα αντικείμενα που προκαλείται από κραδασμούς, χτυπήματα, εγκοπές και σύνθλιψη.	
15	Τοποθετήστε όλα τα υλικά και τον εξοπλισμό με τέτοιο τρόπο ώστε ο χειρισμός να γίνει εύκολα και σίγουρα, αποφεύγοντας τον σχηματισμό στοιβών που μπορεί να υποχωρήσουν ή να καταρρεύσουν.	Ζημιά στη συσκευή ή σε παρακείμενα αντικείμενα που προκαλείται από κραδασμούς, χτυπήματα, εγκοπές και σύνθλιψη.	
16	Επαναφέρετε όλες τις λειτουργίες ασφάλειας και ελέγχου που επηρεάστηκαν από οποιαδήποτε εργασία έγινε στη συσκευή και εξασφαλίστε ότι λειτουργούν σωστά πριν να ξεκινήσετε ξανά την συσκευή.	Ζημιά ή σβήσιμο της συσκευής που προκαλείται από λειτουργία εκτός ελέγχου.	

4. ΕΓΚΑΤΑΣΤΑΣΗ



ΠΡΟΣΟΧΗ! Ακολουθήστε τις γενικές προειδοποιήσεις και οδηγίες ασφαλείας που αναφέρονται στις προηγούμενες παραγράφους και τηρήστε αυστηρά τις υποδείξεις τους.

4.1 Θέση της εσωτερικής μονάδας

ΠΡΟΣΟΧΗ! Πριν ξεκινήσετε κάθε δραστηριότητα, βεβαιωθείτε ότι η θέση όπου θα εγκατασταθεί ο θερμαντήρας ικανοποιεί τις εξής προδιαγραφές:

- A) Βρείτε την πιο κατάλληλη θέση στον τοίχο, αφήνοντας αρκετό χώρο για την εύκολη διεξαγωγή εργασιών συντήρησης
- B) Βεβαιωθείτε ότι ο χώρος είναι κατάλληλος για να δεχθεί το προϊόν (βλέπε Εικ. 1), λαμβάνοντας επίσης υπόψη τις διατάξεις υδραυλικής ασφαλείας, τις ηλεκτρικές συνδέσεις καθώς και τις υδραυλικές συνδέσεις και τις συνδέσεις ψυκτικού υγρού.
- Γ) Αποφύγετε την εγκατάσταση της συσκευής σε χώρους που ευνοούν το σχηματισμό πάγου. Το προϊόν είναι σχεδιασμένο για εγκατάσταση σε εσωτερικό χώρο. Τα επίπεδα ασφαλείας και απόδοσης του προϊόντος δεν είναι εγγυημένα σε περίπτωση εγκατάστασης σε εξωτερικό χώρο.
- Δ) Βεβαιωθείτε ότι η θέση εγκατάστασης και τα ηλεκτρικά και υδραυλικά συστήματα στα οποία θα συνδεθεί η συσκευή συμμορφώνονται πλήρως με τους ισχύοντες κανονισμούς.
- Ε) Η επιλεγμένη θέση πρέπει να έχει, ή να είναι κατάλληλη να εφοδιαστεί με μονοφασική πρίζα 220-230 V ~ 50 Hz
- ΣΤ) Η επιφάνεια στήριξης πρέπει να διασφαλίζει μια άψογη οριζόντια θέση λειτουργίας και να αντέχει το βάρος του θερμαντήρα όταν είναι γεμάτος με νερό.
- Ζ) Η επιλεγμένη θέση πρέπει να συμμορφώνεται στην κλάση προστασίας IP (προστασία κατά της εισβολής υγρών), όπως προσδιορίζεται από τους ισχύοντες κανονισμούς.
- Η) Η συσκευή δεν πρέπει να εκτίθεται απευθείας στον ήλιο, ακόμη κι αν υπάρχουν παράθυρα.
- Θ) Η συσκευή δεν πρέπει να εκτίθεται σε συγκεκριμένες διαβρωτικές ουσίες, όπως οξειδωτικά αέρια, σκόνη ή περιβάλλοντα με αέριο.
- Ι) Η συσκευή δεν πρέπει να τοποθετείται απευθείας σε γραμμές που δεν προστατεύονται από υπέρταση.
- ΙΑ) Η συσκευή πρέπει να εγκατασταθεί όσο το δυνατό πιο κοντά στα σημεία χρήσης για περιορισμό της θερμικής διασποράς στις σωληνώσεις.

Εγκατάσταση εσωτερ. μονάδας:

- α) Αφαιρέστε τη συσκευασία από το προϊόν, κάντε τις ηλεκτρικές συνδέσεις (4.4)
- β) Βιδώστε τις διηλεκτρικές συνδέσεις στις σωλήνες εισόδου και εξόδου του νερού
- γ) Τοποθετήστε μια διάταξη υδραυλικής ασφαλείας στη σωλήνα εισόδου κρύου νερού (4.7)
- δ) Στερεώστε το προϊόν στον τοίχο: ο θερμαντήρας διαθέτει επιτοίχιο βραχίονα με πλήρες σύστημα στερέωσης, κανονικού μεγέθους και κατάλληλο για το βάρος του προϊόντος γεμάτου νερό. Στερεώστε τον βραχίονα με τα δυο ούπα και τις βίδες που παρέχονται. Για πιο σωστή τοποθέτηση του προϊόντος, συμβουλευθείτε το πρότυπο εγκατάστασης που είναι τυπωμένο στο χαρτόκουτο συσκευασίας (Εικ. 4)
- ε) Βεβαιωθείτε ότι το προϊόν είναι απόλυτα κατακόρυφο ρυθμίζοντας το διαχωριστικό C (Εικ. 4)
- στ) Κάντε τις υδραυλικές και ηλεκτρικές συνδέσεις (4.5 και 4.7)

4.2 Θέση της εξωτερικής μονάδας

ΠΡΟΣΟΧΗ! Πριν ξεκινήσετε κάθε ενέργεια εγκατάστασης, βεβαιωθείτε ότι η θέση όπου θα εγκατασταθεί Ο Θερμαντήρας ικανοποιεί τις εξής προδιαγραφές:

- α) βρείτε την καταλληλότερη θέση στον τοίχο και αφήστε αρκετό χώρο για εύκολη πρόσβαση για τις εργασίες συντήρησης (Εικ. 3)
- β) Εγκαταστήστε την εξωτερική μονάδα σε έναν σταθερό τοίχο με μεγάλη ασφάλεια ή στο έδαφος, σε κατάλληλα στηρίγματα, σε σημείο όπου ο θόρυβος και ο αέρας απαγωγής δεν δημιουργούν πρόβλημα.
- γ) Επιλέξτε ένα σημείο που δεν εμποδίζει την ελεύθερη διέλευση και από όπου είναι εύκολο να εκκενωθούν τα προϊόντα συμπύκνωσης.
- δ) Το σχέδιο λειτουργίας πρέπει να είναι ακριβώς οριζόντιο. Ελέγξτε με ένα αλφάδι (Εικ..2)
- ε) Ασφαλίστε τους βραχίονες στον τοίχο με τα κατάλληλα εξαρτήματα για τοίχο (προσέξτε τα καλώδια και τις σωλήνες που ήδη υπάρχουν στον τοίχο), χρησιμοποιήστε εξαρτήματα στερέωσης μεγαλύτερα από αυτά που απαιτεί το βάρος: κατά τη λειτουργία, το μηχάνημα δονείται και πρέπει να εγκατασταθεί για χρόνια χωρίς να χαλαρώσει καμιά βίδα.
- στ) Ακολουθήστε τα βήματα και μόνο τότε αρχίστε να εκτελείτε τις συνδέσεις των σωλήνων και των ηλεκτρικών καλωδίων.

4.3 Απορροή συμπυκνώματος

Το συμπύκνωμα ή νερό, που σχηματίζεται στην εξωτερική μονάδα κατά τη λειτουργία θέρμανσης, πρέπει να απομακρύνεται, είτε από μόνο του είτε μέσω της απορροής. Στερεώστε την απορροή στο άνοιγμα που βρίσκεται στο κάτω μέρος της μονάδας και συνδέστε τον πλαστικό σωλήνα με τον σύνδεσμο. **Βεβαιωθείτε ότι το νερό συμπύκνωσης ρέει προς έναν κατάλληλο αγωγό και ότι η απορροή γίνεται χωρίς εμπόδια.**

4.4 Ηλεκτρικές συνδέσεις

Περιγραφή	Διαθεσιμότητα	Καλώδιο	Τύπος	Προστασία
Τροφοδοσία	Παρέχεται καλώδιο	3G 1.5mm ²	H05VV-F	16A
Καλώδιο σύνδεσης εξωτερικής μονάδας	Δεν παρέχεται καλώδιο	5G 0.75mm ²	H05RN-F	
Θωρακισμένο καλώδιο σύνδεσης αισθητήρα μεταξύ των μονάδων	Παρέχεται καλώδιο	4G	θωρακισμένο-UL2464	

ΠΡΟΣΟΧΗ: ΠΡΙΝ ΑΓΓΙΞΕΤΕ ΤΟΥΣ ΑΚΡΟΔΕΚΤΕΣ, ΑΠΟΣΥΝΔΕΣΤΕ ΟΛΑ ΤΑ ΚΥΚΛΩΜΑΤΑ ΤΡΟΦΟΔΟΣΙΑΣ

Η συσκευή τροφοδοτείται με καλώδιο τροφοδοσίας (αν χρειαστεί να αντικατασταθεί, χρησιμοποιήστε μόνο αυθεντικά ανταλλακτικά που παρέχει ο κατασκευαστής).

Σας συμβουλεύουμε να πραγματοποιήσετε έλεγχο στο ηλεκτρικό σύστημα για να εξακριβώσετε την συμβατότητα με τις ισχύουσες ρυθμίσεις. Εξασφαλίστε ότι το ηλεκτρικό σύστημα μπορεί να σηκώσει επαρκώς την μέγιστη κατανάλωση του θερμαντήρα (αναφερθείτε στην ετικέτα στοιχείων) σε σχέση με την διατομή των καλωδίων και της συμμόρφωσης τους με τις ισχύουσες ρυθμίσεις. Απαγορεύεται η χρήση πολύπριζων, προεκτάσεων ή προσαρμογών. **Η γείωση της συσκευής είναι υποχρεωτική.** Απαγορεύεται η χρήση σωληνώσεων νερού, θέρμανσης ή αερίου για γείωση της συσκευής.

Πριν την λειτουργία της μηχανής, εξασφαλίστε ότι η τάση του δικτύου είναι συμβατή με τις τιμές που αναφέρονται στην πινακίδα τεχνικών στοιχείων της συσκευής. Ο κατασκευαστής δεν θα θεωρηθεί υπεύθυνος για οποιαδήποτε ζημιά που προκλήθηκε από αδυναμία γείωσης του συστήματος ή λόγω ανωμαλιών στην ηλεκτρική τροφοδοσία. Για να αποσυνδέσετε τη συσκευή από το δίκτυο, χρησιμοποιήστε διπολικό διακόπτη συμβατό με όλους τους ισχύοντες κανονισμούς CEI-EN (ελάχιστη απόσταση μεταξύ των επαφών 3 mm, κατά προτίμηση ο διακόπτης να είναι εφοδιασμένος με ασφάλειες).

Η συσκευή πρέπει να βρίσκεται σε συμμόρφωση προς τα ευρωπαϊκά και εθνικά πρότυπα και πρέπει να προστατεύεται από μια διάταξη προστασίας RCD των 30 mA.

ΠΡΟΣΟΧΗ τα καλώδια σύνδεσης μεταξύ των δυο μονάδων δεν πρέπει να πλησιάζουν ηλεκτρικά κουτιά, συστήματα μετάδοσης δεδομένων και ασύρματα (wi-fi router) δίκτυα ούτε να βρίσκονται κοντά σε άλλα καλώδια.

Για την εκτέλεση των ηλεκτρικών συνδέσεων, βλέπε Εικ. 3

ΜΟΝΙΜΗ ΗΛΕΚΤΡΙΚΗ ΣΥΝΔΕΣΗ (24h/24h)	
Εικ. 5	Στις περιπτώσεις τις οποίες δεν υπάρχει χρέωση με δύο ωράρια στο ηλεκτρικό ρεύμα, χρησιμοποιήστε αυτή την διάταξη. Ο θερμαντήρας θα συνδέεται πάντα με το δίκτυο τροφοδοσίας για 24ωρη λειτουργία.

! Η προστασία ενάντια στη διάβρωση, που παρέχεται από την ανάγλυφη άνοδο ρεύματος, διασφαλίζεται μόνο όταν το προϊόν συνδέεται με το δίκτυο.

Συνδέσεις ψυκτικού μέσου

Εργαλεία για τη σύνδεση των γραμμών ψυκτικού μέσου

- A) Μανόμετρο ομάδας, κατάλληλο για χρήση με R134a, με σωλίνες πλήρωσης και κενού
- B) Αντλία κενού
- Γ) Δυναμομετρικά κλειδιά για ονομαστική διάμετρο 1/4" και 3/8" σε αμφότερες πλευρές, που ανταποκρίνονται στις διαστάσεις των ενώσεων των σωλήνων
- Δ) Σφιγκτήρας με ονομαστική \varnothing 1/4" και 3/8", εφοδιασμένος με άνοιγμα υποδοχής ακροδέκτη έτσι ώστε η προεξοχή του χάλκινου καλωδίου να μπορεί να ρυθμιστεί από 0 μέχρι 0.5 mm
- Ε) Κλειδί Allen 5mm
- ΣΤ) Κόφτης σωληνώσεων
- Ζ) Κόφτης σωληνώσεων
- Η) Αλεζούρα
- Θ) Ανιχνευτής Διαρροών για R134a, ένας ανιχνευτής διαρροών που χρησιμοποιείται αποκλειστικά για ψυκτικά ΗFC. Πρέπει να διαθέτει υψηλή ευαισθησία ανίχνευσης, κατ' ελάχιστο 5g ανά έτος

Προετοιμασία των σωλήνων ψυκτικού μέσου**ΠΡΟΣΟΧΗ! Πριν από κάθε εγκατάσταση ελέγξτε τα ακόλουθα:**

- A) Χρησιμοποιείτε μόνο χάλκινους σωλήνες για τα κλιματιστικά (χάλκινες μονωμένες σωληνώσεις κατάλληλες για την ψύξη και τον κλιματισμό, πάχος χαλκού τουλάχιστον 0.8 mm, πάχος μόνωσης τουλάχιστον 6 mm)
- B) Εγκαταστήστε τους σωλήνες σε μια διαδρομή κατά το μέγιστο δυνατό σύντομη και απλή (μέγιστο μήκος 6m με 3η μέγιστη διαφορά ύψους). Μην εγκαταστήσετε τους σωλήνες έτσι ώστε να εμποδίζουν την πρόσβαση στην τάπα και την αφαίρεση της φλάντζας. Βλέπε Εικόνα 6.
- Γ) Προστατέψτε τους σωλήνες και τα καλώδια από τις ζημιές.



ΠΡΟΣΟΧΗ! Οι γραμμές ψυκτικού μέσου και τα εξαρτήματα σύνδεσης πρέπει να μονωθούν για την αποφυγή επικίνδυνων εγκαυμάτων, απώλειας απόδοσης και δυσλειτουργίας του προϊόντος. Βεβαιωθείτε ότι η θήκη μόνωσης των σωλήνων στερεώνεται με σφιγκτήρες για να μην μετακινηθεί.

Αφαιρέστε το κλειδίωμα των σωλήνων λίγο πριν κάνετε τη σύνδεση: πρέπει οπωσδήποτε να εμποδίσετε την υγρασία να εισέλθει. Αν ένας σωλήνας λυγίζει πολύ συχνά, γίνεται σκληρός: Μην τον λυγίζετε πάνω από 2 φορές στο ίδιο τμήμα. Ξετυλίξτε τον ελαστικό σωλήνα με τράβηγμα (Εικ. 7).

Σύνδεση εσωτερικής μονάδας

- α) Διαμορφώστε το σχήμα των σωλήνων σύμφωνα με τη διαδρομή τους
- β) Αφαιρέστε την ορειχάλκινη τάπα στην εσωτερική μονάδα και αποθηκεύστε την (ελέγξτε ότι δεν παρέμειναν ρύποι)
- γ) Κόψτε το σωλήνα στο επιθυμητό μήκος με κατάλληλο κόφτη, αποφεύγοντας τις παραμορφώσεις
- δ) Αφαιρέστε τα ρινίσματα με ένα αλεξουάρ, αποφεύγοντας να ρυτάνετε το εσωτερικό (κρατήστε το σωλήνα προς τα κάτω)
- ε) Εισάγετε τα κοχλιοτομημένα ορειχάλκινα παξιμάδια στους σωλήνες με τη σωστή κατεύθυνση
- στ) Εισάγετε τον σωλήνα στο εργαλείο κατασκευής στομίου και τη φλάντζα στο άκρο του σωλήνα σύνδεσης, σύμφωνα με τον πίνακα (βλέπε Εικ.8):

ø ΟΝΟΜΑΣΤΙΚΟ	ø ΕΞΩΤΕΡΙΚΟ	ΠΑΧΟΣ mm	ΔΙΑΣΤΑΣΗ "Α" mm ΕΡΓΑΛΕΙΟ ΣΤΟΜΙΟΥ	ΔΙΑΣΤΑΣΗ "L" mm ΕΡΓΑΛΕΙΟ ΣΤΟΜΙΟΥ
1/4	6.35	0.8	0 ÷ 0.5	1.8 ÷ 2.0
3/8	9.52	0.8	0 ÷ 0.5	2.5 ÷ 2.7

Αφού επιβεβαιωθείτε ότι δεν υπάρχουν ζαρώματα ή σχισίματα στο στόμιο, συνδέστε τους σωλήνες με δυο κλειδιά, προσέχοντας να μην τους καταστρέψετε. Αν η δύναμη δεν επαρκεί, θα υπάρξουν διαρροές. Αν είναι υπερβολική, μπορεί να υπάρξουν απώλειες επειδή είναι εύκολο να καταστραφεί η φλάντζα. Η ασφαλέστερη μέθοδος είναι να σφίξετε τη σύνδεση χρησιμοποιώντας ένα κλειδί και ένα δυναμομετρικό κλειδί. Σε αυτήν την περίπτωση, χρησιμοποιήστε τον πίνακα:

ø Σωλήνας	Ροπή σύσφιξης [Kgf x cm]	Αντίστοιχη δύναμη (με κλειδί 20 cm)
6,35 mm (1/4")	160 - 200	Δύναμη καρπού
9,5 mm (3/8")	300 - 350	Δύναμη βραχίονα

Συνιστάται να αφήσετε μερικά εκατοστά χάλκινου σωλήνα για τυχόν μελλοντικές εργασίες κοντά στις βρύσες.

Σύνδεση εξωτερικής μονάδας

Αφαιρέστε το πλαστικό κάλυμμα των συνδέσεων αερίου, βιδώστε τα παξιμάδια για να συνδέσετε την εξωτερική μονάδα με την ίδια μέθοδο που περιγράφεται για την εσωτερική μονάδα.

Δημιουργία κενού, σύνδεση και έλεγχος της στεγάνωσης (βλέπε Εικ. 9)

Η εξαέρωση του κυκλώματος πρέπει να γίνει με αντλία κενού και συνδεσμολογία μετρητή πίεσης κατάλληλη για R134a. Βεβαιωθείτε ότι η αντλία κενού είναι πλήρης με λάδι μέχρι το επίπεδο που καθορίζει ο μετρητής λαδιού.

- α) Χαλαρώστε τα πώματα στις βάνες των βαλβίδων 2 και 3 δρόμων (E), και της βαλβίδας υπηρεσίας (C). Βεβαιωθείτε ότι οι δυο βαλβίδες στην εξωτερική μονάδα είναι κλειστές (D).
- β) Συνδέστε την αντλία κενού (B) με τη βαλβίδα υπηρεσίας (C) και τη λειτουργία του μετρητή χαμηλής πίεσης (A)
- γ) Αφού ανοίξετε τις βαλβίδες της αντλίας κενού (B), ξεκινήστε την και αφήστε την να λειτουργεί. Δημιουργήστε ένα κενό για περίπου 20 / 25 λεπτά.
- δ) Βεβαιωθείτε ότι ο μετρητής χαμηλής πίεσης (A) δείχνει πίεση 1 bar-(ή -76 cm Hg)
- ε) Κλείστε τις βαλβίδες της αντλίας και απενεργοποιήστε (B). Βεβαιωθείτε ότι η βελόνα του μετρητή δεν μετακινείται για περίπου 5 λεπτά. Αν η βελόνα μετακινηθεί, υπάρχουν διαρροές αέρα στο σύστημα. Πρέπει να ελέγξετε όλες τις συσφίξεις και τις συνδέσεις και να επαναλάβετε τη διαδικασία από το βήμα (γ)
- στ) Αποσυνδέστε την αντλία κενού
- ζ) Ανοίξτε εντελώς τις βάνες στις βαλβίδες 2 και 3 δρόμων (D)
- η) Βιδώστε την τάπα στην έξοδο υπηρεσίας (C) και στις βαλβίδες (E)
- θ) Αφού σφίξετε τις τάπες, βεβαιωθείτε ότι δεν υπάρχουν διαρροές αερίου με τον κατάλληλο ανιχνευτή.

ΠΡΟΣΟΧΗ: Πάντα να προστατεύετε τους ελαστικούς σωλήνες και τα καλώδια από καταστροφή αφού, αν καταστραφούν, μπορεί να προκληθεί διαρροή αερίου (ατομικός τραυματισμός από κρουπαγήματα).

4.5 Πλήρωση με ψυκτικό αέριο (Εικ. 9)

Το ψυκτικό υγρό που υπάρχει στην εξωτερική μονάδα είναι αρκετό για σύνδεση με την εσωτερική μονάδα μήκους μέχρι 6μ. Εγκαταστάσεις μεγαλύτερου μήκους μπορεί να μειώσουν την δηλωμένη απόδοση. Η εγγύηση δεν ισχύει αν δεν πληρούνται αυτές οι συνθήκες.

Σε περίπτωση που προσθέσετε αέριο R134a στο κύκλωμα, θα χρειαστούν:



- Δεξαμενή ψυκτικού R134a. Σε αυτήν την περίπτωση χρειάζεται πλήρωση 1/2 UNF 20 σπειρωμάτων ανά ίντσα και αντίστοιχη στεγάνωση
- Ηλεκτρονικός ζυγός για πλήρωση ψυκτικού, με ευαισθησία 10g.

Στη διάρκεια της εγκατάστασης	Μετά την εγκατάσταση
	Από το μενού εγκατάστασης ενεργοποιήστε το C2 (Πλήρωση). Έχετε 30 λεπτά για να εκτελέσετε αυτήν την πλήρωση με το κύκλωμα σε χαμηλή πίεση.
α) Εκτελέστε τη διαδικασία της παραγράφου: «δημιουργήστε ένα κενό και ελέγξτε τη στεγάνωση» μέχρι το κείμενο «στ» β) Συνδέστε το μανόμετρο στη βαλβίδα υπηρεσίας χαμηλής πίεσης, και συνδέστε τον κύλινδρο ψυκτικού στην κεντρική βρύση του μανομέτρου. Ανοίξτε το δοχείο του μανομέτρου κι έπειτα ανοίξτε τον μετρητή πίεσης τάπας κύριας βαλβίδας και ρυθμίστε τη βελόνα της βαλβίδας μέχρι να ακούσετε τη διαρροή του ψυκτικού. Ελευθερώστε τον πείρο και κλείστε τη βαλβίδα της σωλήνας. γ) Κρατήστε υπό έλεγχο το βάρος της δεξαμενής ψυκτικού μέσω του ηλεκτρονικού ζυγού δ) Ανοίξτε τη σφαιρική βαλβίδα για να ρεύσει σταδιακά το ψυκτικό μέσο ε) Αφού επιτευχθεί η μάζα του αερίου που θα πληρωθεί, κλείστε τη βάνα στ) Αφαιρέστε το μανόμετρο και τον ελαστικό σωλήνα πλήρωσης από τη βαλβίδα ζ) Ανοίξτε εντελώς τις βρύσες των βαλβίδων 2 και 3 δρόμων (D), θέστε το προϊόν στη θέση ανάληψης θερμότητας με τον ανιχνευτή και ελέγξτε τυχόν διαρροές του ψυκτικού η) Αφαιρέστε το δοχείο από την πολλαπλή έξοδο και αντικαταστήστε όλες τις τάπες (E).	α) Συνδέστε το μανόμετρο στη βαλβίδα υπηρεσίας χαμηλής πίεσης και συνδέστε τον κύλινδρο ψυκτικού στην κεντρική βρύση του μανομέτρου. Ανοίξτε το δοχείο του ψυκτικού μέσω κι έπειτα ανοίξτε την τάπα της κεντρικής βαλβίδας του μανομέτρου προσαρμόστε τη βαλβίδα βελόνας μέχρι να ακούσετε τη διαρροή του ψυκτικού. Ελευθερώστε τον πείρο και κλείστε τη βαλβίδα του σωλήνα. β) Κρατήστε υπό έλεγχο το βάρος της δεξαμενής ψυκτικού μέσω του ηλεκτρονικού ζυγού γ) Ανοίξτε τη σφαιρική βαλβίδα για να ρεύσει σταδιακά το ψυκτικό μέσο δ) Αφού επιτευχθεί η μάζα του αερίου που θα πληρωθεί, κλείστε τη βάνα ε) Αφαιρέστε το μανόμετρο και τον ελαστικό σωλήνα πλήρωσης από τη βαλβίδα (C) στ) με τον ανιχνευτή ελέγξτε τυχόν διαρροές του ψυκτικού μέσου ζ) Αφαιρέστε το δοχείο από το συλλέκτη και βάλτε πίσω όλες τις τάπες (E). η) Αφού τελειώσει ο χρόνος της «Πλήρωσης», βεβαιωθείτε για τη σωστή λειτουργία του προϊόντος.

4.6 Υδραυλικές συνδέσεις

Συνδέστε την είσοδο και έξοδο του θερμαντήρα σε σωλήνες ή εξαρτήματα σωλήνων που μπορούν να αντέξουν την πίεση λειτουργίας και τη θερμοκρασία του ζεστού νερού, που μπορεί να φτάσει τους 75 °C. Δεν συμβουλευόμαστε την χρήση υλικών που δεν μπορούν να αντέξουν τέτοιες θερμοκρασίες.

Τα δυο εξαρτήματα διηλεκτρικής ένωσης (παρέχονται με το προϊόν) πρέπει να προσαρμόζονται στο σωλήνα εξόδου ζεστού νερού, πριν από την εκτέλεση της σύνδεσης.

	<p>Είναι υποχρεωτικό να συνδέσετε μια βαλβίδα ασφαλείας στο στόμιο εισόδου του νερού.</p> <p>Η διάταξη πρέπει να βρίσκεται σε συμμόρφωση προς το Πρότυπο EN 1487:2002 και να έχει μέγιστη πίεση 0.7 Μpa (7 bar). Επίσης, πρέπει να περιλαμβάνει τουλάχιστον τα ακόλουθα εξαρτήματα: μια βαλβίδα αποκοπής, μια βαλβίδα αντεπιστροφής, ένα μηχανισμό ελέγχου για τη βαλβίδα αντεπιστροφής, μια βαλβίδα ασφαλείας και μια διάταξη αποκοπής πίεσης νερού.</p>	
---	--	--

Η έξοδος εκτόνωσης της διάταξης πρέπει να συνδέεται με ένα σωλήνα εκτόνωσης με διάμετρο όχι μικρότερη από αυτή της σύνδεσης της συσκευής (1/2"), με τη βοήθεια ενός σιφονιού δημιουργώντας ένα κενό αέρος τουλάχιστον 20 mm ώστε να επιτρέπεται η οπτική επιθεώρηση. Αυτό γίνεται για να αποτρέπονται τραυματισμοί σε άτομα και ζώα ή ζημιές σε αντικείμενα, όταν ενεργοποιηθεί η διάταξη, για τις οποίες δεν ευθύνεται ο κατασκευαστής. Χρησιμοποιήστε έναν εύκαμπτο σωλήνα για να συνδέσετε την είσοδο της διάταξης ασφαλείας πίεσης στο σωλήνα του συστήματος κρύου νερού, χρησιμοποιώντας μια βάνα αποκοπής αν είναι απαραίτητο. Επίσης, ένας σωλήνας απόρριψης νερού πρέπει να τοποθετηθεί στην έξοδο σε περίπτωση ανοίγματος της βρύσης εκκένωσης.

Μην σφίγγετε πολύ την διάταξη ασφαλείας και αποφύγετε την παραποίηση της. Είναι σύνθετος να στάζει νερό από την διάταξη ασφαλείας κατά την φάση θέρμανσης: για τον λόγο αυτό, είναι απαραίτητη η σύνδεση της εξόδου, που πρέπει πάντα να αφήνεται ελεύθερη στην ατμόσφαιρα, συνδεδεμένη με ένα σωλήνα αποχέτευσης που γέρνει προς τα κάτω και βρίσκεται σε περιοχή που δεν παγώνει. Συνιστούμε να συνδέετε επίσης στον ίδιο σωλήνα την έξοδο συμπυκνωμάτων, μέσω της σύνδεσης που βρίσκεται στην κάτω πλευρά του θερμαντήρα.

Η συσκευή δεν πρέπει να χρησιμοποιείται όταν η σκληρότητα του νερού είναι μονίμως κάτω από 12 °F. Επίσης συνιστάται η χρήση ενός κατάλληλα διαβαθμισμένου και παρακολουθούμενου αποσκληρυντή νερού σε περίπτωση ιδιαίτερα σκληρού νερού (>25 °F). **Σε αυτήν την περίπτωση, η υπολειμματική σκληρότητα δεν πρέπει να πέφτει κάτω από 15 °F.**

Αν η πίεση του δικτύου είναι κοντά στην διαβαθμισμένη τιμή, πρέπει να εγκατασταθεί ένας μειωτής πίεσης όσο γίνεται πιο μακριά από τη συσκευή.

EIK 10.: A: Σωλήνας εξόδου ζεστού νερού / B: Σωλήνας εισόδου κρύου νερού / C: Συνδεσμολογία ασφαλείας / D: Βρύση ανάσχεσης / E: Διηλεκτρική σύνδεση (στους σωλήνες εισόδου και εξόδου του νερού).

ΠΡΟΣΟΧΗ! Σας συμβουλευόμαστε να πλύνετε προσεκτικά τις σωληνώσεις του συστήματος με σκοπό την απομάκρυνση όποιων σπυριωμάτων, κολλήσεων ή βρωμιών που μπορεί να διακινδυνεύσουν την σωστή λειτουργία της συσκευής.

5. ΑΡΧΙΚΗ ΕΚΚΙΝΗΣΗ

Αφού η συσκευή συνδεθεί στα ηλεκτρικά και υδραυλικά συστήματα, Ο θερμαντήρας πρέπει να γεμίσει με νερό από το δίκτυο τροφοδοσίας οικιακού νερού. Για να γεμίσει με νερό, είναι απαραίτητο να ανοίξετε την κεντρική βρύση του δικτύου και την πιο κοντινή βρύση ζεστού νερού, ενώ σιγουρεύετε ότι όλος ο αέρας του δοχείου έχει βγει.

Επιθεωρήστε οπτικά για πιθανές διαρροές νερού από τις φλάντζες και τις συνδέσεις των σωλήνων και σφίξτε απαλά, αν χρειάζεται. Αφού βεβαιωθείτε ότι δεν υπάρχει νερό στα ηλεκτρικά τμήματα, συνδέστε το προϊόν στην τροφοδοσία.

ΟΔΗΓΙΕΣ ΛΕΙΤΟΥΡΓΙΑΣ ΚΑΙ ΣΥΝΤΗΡΗΣΗΣ

6. ΠΡΟΕΙΔΟΠΟΙΗΣΕΙΣ

6.1 Αρχική εκκίνηση

ΠΡΟΣΟΧΗ! Η εγκατάσταση και η αρχική εκκίνηση της συσκευής πρέπει να εκτελεστούν από εξειδικευμένο προσωπικό, σε συμμόρφωση προς τους ισχύοντες εθνικούς κανονισμούς σχετικά με την εγκατάσταση, και σε συμμόρφωση προς κάθε άλλο κανονισμό τοπικής αρχής και δημόσιων οργάνων υγείας.

Αν Ο θερμαντήρας που θα εγκατασταθεί δεν αντικαθιστά μόνο μια υπάρχουσα συσκευή αλλά είναι μέρος της ανακαίνισης του υπάρχοντος υδραυλικού συστήματος ή ενός νέου υδραυλικού συστήματος, η εταιρεία που εγκαθιστά τον θερμοσίφωνα πρέπει να εκδώσει για τον πελάτη μια δήλωση συμμόρφωσης στους ισχύοντες νόμους και προδιαγραφές, αφού ολοκληρωθεί η εγκατάσταση. Και στις δύο περιπτώσεις, η εταιρεία που εγκαθιστά τον θερμοσίφωνα πρέπει να πραγματοποιήσει τους ελέγχους ασφαλείας και λειτουργίας ολόκληρου του συστήματος.

Πριν την εκκίνηση του θερμαντήρα, εξακριβώστε αν ο τεχνικός εγκατάστασης έχει ολοκληρώσει όλες τις σχετικές εργασίες εγκατάστασης. Βεβαιωθείτε ότι καταλάβατε σωστά τις υποδείξεις του εγκαταστάτη για το πώς λειτουργεί Ο θερμαντήρας και πώς εκτελούνται οι βασικές λειτουργίες της συσκευής. Η αντλία θερμότητας απαιτεί 5 λεπτά ώστε να λειτουργήσει πλήρως όταν εκκινήσει για πρώτη φορά.

6.2 Συστάσεις

Σε περίπτωση δυσλειτουργίας ή/και εσφαλμένης λειτουργίας, σβήστε την συσκευή, μην επιχειρήσετε να την επιδιορθώσετε και επικοινωνήστε με εξειδικευμένο προσωπικό. Μόνο αυθεντικά ανταλλακτικά πρέπει να χρησιμοποιούνται και κάθε επιδιόρθωση πρέπει να εκτελείται από εξειδικευμένο προσωπικό. Αδυναμία συμμόρφωσης με τις παραπάνω υποδείξεις μπορεί να επηρεάσει την ασφάλεια της συσκευής και να ακυρώσει την ευθύνη του κατασκευαστή. Αν η συσκευή δεν χρησιμοποιηθεί για μεγάλες περιόδους, σας συμβουλευόμαστε να κάνετε τα εξής:







- Αποσυνδέστε τη συσκευή από την ηλεκτρική τροφοδοσία βγάζοντας την πρίζα ή, αν υπάρχει διακόπτης, γυρίστε τον στη θέση "OFF".
- Κλείστε όλες τις βρύσες του συστήματος παροχής οικιακού νερού.









ΠΡΟΣΟΧΗ! Συνιστάται το άδειασμα της συσκευής όταν αυτή αφήνεται ανενεργή σε χώρο που μπορεί να παγώσει. Η ενέργεια αυτή πρέπει να γίνει μόνο από ειδικευμένο προσωπικό.

ΠΡΟΣΟΧΗ! Το ζεστό νερό σε θερμοκρασία πάνω από 50°C που τρέχει από τις βρύσες μπορεί να προκαλέσει αμέσως σοβαρά εγκαύματα. Τα παιδιά, τα ΑΜΕΑ και οι ηλικιωμένοι διατρέχουν μεγαλύτερο κίνδυνο. Συμβουλευόμαστε λοιπόν τη χρήση μιας θερμοστατικής βαλβίδας μείξης, συνδεδεμένης στο σωλήνα εξόδου νερού, που αναγνωρίζεται από ένα κόκκινο κολάρο.

6.3 Κανονισμοί ασφαλείας

Ανατρέξτε στην παράγραφο 1.1 για την περιγραφή των συμβόλων που χρησιμοποιούνται στον κάτωθι πίνακα.

Αρ.	Προειδοποίηση	Τύπος κινδύνου	Σύμβολο
1	Μη εκτελείτε λειτουργίες που ενέχουν απομάκρυνση της συσκευής από την θέση εγκατάστασης.	Ηλεκτροπληξία λόγω έκθεσης σε ηλεκτροφόρα τμήματα.	
		Πλημμύρα που προκλήθηκε λόγω διαρροής από αποσυνδεδεμένες σωληνώσεις.	
2	Μην αφήνετε αντικείμενα επάνω στη συσκευή.	Ατομικός τραυματισμός από την πτώση του αντικειμένου από τη συσκευή λόγω κραδασμών.	
		Ζημιά στη συσκευή ή σε υποκείμενα αντικείμενα από την πτώση του αντικειμένου από τη συσκευή λόγω κραδασμών.	
3	Μην ανεβαίνετε επάνω στη συσκευή.	Ατομικός τραυματισμός από την πτώση της συσκευής.	
		Ζημιά στη συσκευή ή άλλα υποκείμενα αντικείμενα, που προκλήθηκε από πέσιμο της συσκευής από τη θέση εγκατάστασης.	

4	Μη εκτελείτε εργασίες που περιλαμβάνουν άνοιγμα της συσκευής	Ηλεκτροπληξία λόγω έκθεσης σε ηλεκτροφόρα εξαρτήματα. Ατομικός τραυματισμός που προκλήθηκε από εγκαύματα λόγω υπέρθερμων εξαρτημάτων, ή πτηνής που προκλήθηκαν από κοφτερές άκρες ή προεξοχές.	
5	Μη καταστρέψετε το βασικό καλώδιο τροφοδοσίας	Ηλεκτροπληξία από μη μονωμένα ηλεκτροφόρα καλώδια.	
6	Μην ανεβαίνετε σε καρέκλες, скаμπό, σκάλες ή μη σταθερά στηρίγματα όταν καθαρίζετε τη συσκευή	Προσωπικός τραυματισμός που προκλήθηκε λόγω πτώσης από ύψος ή λόγω τυχαίου κλεισίματος της σκάλας.	
7	Μην επιχειρήσετε να καθαρίσετε τη συσκευή χωρίς πρώτα να την σβήσετε, αφαιρώντας τη πρίζα ή γυρνώντας τον εξωτερικό διακόπτη στη θέση OFF	Ηλεκτροπληξία λόγω έκθεσης σε ηλεκτροφόρα εξαρτήματα.	
8	Μη χρησιμοποιείτε τη συσκευή για άλλο σκοπό εκτός από τη συνηθισμένη οικιακή λειτουργία	Ζημιά στη συσκευή που προκλήθηκε από υπερφόρτωση λειτουργίας. Ζημιά που προκλήθηκε από εσφαλμένη χρήση αντικειμένων	
9	Μη επιτρέπετε σε παιδιά ή άπειρα άτομα να λειτουργούν τη συσκευή	Ζημιά στη συσκευή λόγω εσφαλμένης χρήσης	
10	Μη χρησιμοποιείται εντομοκτόνα, διαλυτικά ή διαβρωτικά απορρυπαντικά για να καθαρίσετε τη συσκευή	Ζημιά σε πλαστικά και βαμμένα μέρη	
11	Αποφύγετε την τοποθέτηση αντικειμένων ή/και συσκευών κάτω από το θερμοσίφωνα	Ζημιά λόγω πιθανής διαρροής νερού	
12	Μην πίνετε το νερό της συμπύκνωσης	Κίνδυνος δηλητηρίασης	

7. ΟΔΗΓΙΕΣ ΧΡΗΣΗΣ

7.1 Περιγραφή πίνακα ελέγχου

Βλέπε Εικ. 11.

Ο πίνακας ελέγχου, κατασκευασμένος με απλό και λογικό τρόπο, περιλαμβάνει δυο πλήκτρα και ένα κεντρικό κουμπί.

Στο άνω τμήμα, η ΟΘΟΝΗ εμφανίζει τη ρυθμισμένη ή ανιχνεύσιμη θερμοκρασία, εκτός από άλλες συγκεκριμένες ενδείξεις, όπως το σήμα ένδειξης λειτουργίας, οι κωδικοί σφαλμάτων, οι ρυθμίσεις και πληροφορίες για την κατάσταση του προϊόντος.

Η λυχνία SMILE LED βρίσκεται κάτω από τον πίνακα ελέγχου και εμφανίζει τις ζώνες: σηματοδοτεί την κατάσταση λειτουργίας της θέρμανσης του νερού στην αντλία θερμότητας ή στο στοιχείο θέρμανσης.

7.2 Ενεργοποίηση και απενεργοποίηση του θερμαντήρα

Ενεργοποίηση της συσκευής: απλώς πιέστε το πλήκτρο ON/OFF.

Η ΟΘΟΝΗ εμφανίζει την «ρυθμισμένη» θερμοκρασία και τον τρόπο λειτουργίας, ενώ το σύμβολο HP (αντλία) ή/και το σύμβολο του στοιχείου θέρμανσης υποδηλώνουν τη λειτουργία της αντλίας θερμότητας ή/και του στοιχείου θέρμανσης αντίστοιχα.



Απενεργοποίηση της συσκευής: απλώς πιέστε το πλήκτρο ON/OFF. Η λυχνία «SMILE LED» σβήνει, όπως και το φως της οθόνης και άλλα σήματα που προηγούμενως ήταν ενεργά. Στην οθόνη εμφανίζεται μόνο το «OFF». Η προστασία διάβρωσης είναι ακόμη ενεργή, ενώ το προϊόν θα διασφαλίσει αυτόματα ότι η θερμοκρασία του νερού στη δεξαμενή δεν πέφτει κάτω από τους 5°C.

7.3 Ρύθμιση της θερμοκρασίας



Η επιθυμητή θερμοκρασία για το ζεστό νερό μπορεί να ρυθμιστεί γυρνώντας το κουμπί δεξιόστροφα ή αριστερόστροφα (η θερμοκρασία θα ανάψει προσωρινά).

Για να εμφανίσετε τη θερμοκρασία του νερού του δοχείου, πιέστε και αφήστε το κουμπί. Η σχετική τιμή θα εμφανιστεί για 8 δευτερόλεπτα και έπειτα θα εμφανιστεί πάλι η ρυθμισμένη θερμοκρασία.

Οι θερμοκρασίες που μπορεί να επιτευχθούν στη λειτουργία αντλίας θερμότητας ποικίλουν από 50°C έως 55°C, σύμφωνα με τις εργοστασιακές ρυθμίσεις. Συμβουλευθείτε το μενού τεχνικού εγκατάστασης (εικόνα στην παράγραφο 7.7) για να επεκτείνετε το φάσμα στο εύρος μεταξύ 40 °C και 62 °C (έχετε υπόψη σας ότι οι θερμοκρασίες που υπερβαίνουν τους 55°C στη λειτουργία αντλίας θερμότητας μπορεί να οδηγήσουν σε μεγαλύτερη φθορά του συμπιεστή).

Η μέγιστη θερμοκρασία που μπορεί να επιτευχθεί με το θερμαντικό στοιχείο είναι 65°C, με εργοστασιακή ρύθμιση, και μέχρι 75 °C με ρυθμίσεις από το μενού του εγκαταστάτη.

7.4 Τρόπος Λειτουργίας

Σε κανονικές συνθήκες λειτουργίας, το πλήκτρο "mode" μπορεί να χρησιμοποιηθεί για διάφορες λειτουργίες μέσω των οποίων ο Θερμαντήρας πιάνει τη ρυθμισμένη θερμοκρασία. Ο επιλεγμένος τρόπος θα οπτικοποιηθεί στη γραμμή κάτω από τη θερμοκρασία.		
Εάν η αντλία θερμότητας είναι ενεργή, θα εμφανιστεί το ακόλουθο σύμβολο:		
Εάν το θερμαντικό στοιχείο είναι ενεργό, θα εμφανιστεί το ακόλουθο σύμβολο:		





- AUTO:** Ο θερμαντήρας αντιλαμβάνεται πώς να επιτύχει την επιθυμητή θερμοκρασία σε λίγες ώρες, μέσω της ορθολογικής χρήσης της αντλίας θερμότητας και, μόνο αν είναι απαραίτητο, του στοιχείου θέρμανσης. Ο μέγιστος αριθμός ωρών που χρειάζεται εξαρτάται από την παράμετρο P9 – TIME_W (βλ παράγραφο 7.7), η οποία είναι ρυθμισμένη σε 8 ώρες εξ' ορισμού (συνιστάται τον χειμώνα για περισσότερη άνεση).
- BOOST:** ενεργοποιώντας αυτή τη λειτουργία, ο Θερμαντήρας ταυτόχρονα χρησιμοποιεί την αντλία θερμότητας και το θερμαντικό στοιχείο για να φτάσει την επιθυμητή θερμοκρασία στο μικρότερο δυνατό χρόνο. Μόλις πιάσει τη θερμοκρασία, επιστρέφει στη λειτουργία AUTO.
- GREEN (ενεργοποιείται από το μενού εγκατάστασης):** Ο Θερμαντήρας θα χρησιμοποιήσει την αντλία θερμότητας για να εξασφαλίσει τη μέγιστη εξοικονόμηση ενέργειας! Η μέγιστη θερμοκρασία που μπορεί να επιτευχθεί εξαρτάται από την τιμή της παραμέτρου P3 (51 °C-62 °C) – βλέπε παράγραφο 7.7. Το στοιχείο θέρμανσης μπορεί να ενεργοποιηθεί μόνο σε περίπτωση που υπάρξει παρεμπόδιση της λειτουργίας της αντλίας θερμότητας (σφάλματα, θερμοκρασία αέρα εκτός φάσματος, αντιπαγετική διαδικασία σε εξέλιξη, ασθένεια λεγωναριών). Αυτή η λειτουργία συνιστάται για θερμοκρασίες αέρα πάνω από 0 °C τις ώρες της θέρμανσης.
- VOYAGE (ενεργοποιείται από το μενού εγκατάστασης):** για καταστάσεις στις οποίες οι χρήστες λείπουν από το χώρο λειτουργίας της συσκευής. Αυτή η λειτουργία επιτρέπει τον προγραμματισμό του αριθμού ημερών απουσίας, κατά τη διάρκεια των οποίων ο Θερμαντήρας θα παραμείνει απενεργοποιημένος. Η συσκευή θα ενεργοποιηθεί μόνο για παροχή ζεστού νερού την ημέρα της άφιξης. Η προστασία διάβρωσης θα συνεχιστεί ενώ το προϊόν αυτόματα θα εξασφαλίσει ότι η θερμοκρασία του νερού στη δεξαμενή δεν πέφτει κάτω από 5 °C. Πιέστε το πλήκτρο "mode" μέχρι να επιλέξετε τον τρόπο λειτουργίας VOYAGE, στρίψτε το κουμπί για να ορίσετε τον αριθμό των ημερών ("days") και έπειτα πιέστε το κουμπί για επιβεβαίωση. Η οθόνη θα εμφανίσει μόνο τον αριθμό των ημερών που απομένουν μέχρι την επανενεργοποίηση του προϊόντος.
Για παράδειγμα, όταν φεύγετε Σάββατο πρωί για να επιστρέψετε την Κυριακή της επόμενης εβδομάδας, το Σάββατο το πρωί θα πρέπει να προγραμματίσετε 7 νύχτες απουσίας έτσι ώστε να μην υπάρχει ζεστό νερό διαθέσιμο κατά την επιστροφή την Κυριακή. Για να σταματήσετε αυτή τη λειτουργία, πιέστε το πλήκτρο "mode" (τρόπος λειτουργίας)".
- PROGRAM (ενεργοποιείται από το μενού εγκατάστασης):** Έχετε δύο προγράμματα P1 και P2, που μπορούν να λειτουργήσουν είτε ανεξάρτητα είτε σε συνδυασμό μεταξύ τους στη διάρκεια της μέρας (P1 + P2). Η διάταξη θα μπορέσει να ενεργοποιήσει τη φάση θέρμανσης για να φτάσει την επιλεγμένη θερμοκρασία που ορίζεται στο πρόγραμμα, δίνοντας προτεραιότητα στη θέρμανση με την αντλία θερμότητας και, αν είναι απαραίτητο, μέσω του στοιχείου θέρμανσης.
Πιέστε το κουμπί τρόπου λειτουργίας για να επιλέξετε το επιθυμητό Πρόγραμμα, στρίψτε το κουμπί για να επιλέξετε την επιθυμητή θερμοκρασία, πιέστε το πάλι για επιβεβαίωση, στρίψτε το κουμπί για να επιλέξετε την επιθυμητή ώρα και πιέστε για επιβεβαίωση. Ο τρόπος P1 + P2 μπορούν να ορίσουν τις πληροφορίες για αμφότερα τα προγράμματα. Σε περίπτωση ηλεκτρικής σύνδεσης με σήμα δύο χρεώσεων HC/HP, μπορείτε να προγραμματίσετε τον θερμοσίφωνα ανά πάσα στιγμή της ημέρας. Για αυτή τη λειτουργία απαιτείται η ρύθμιση της τρέχουσας ώρας. Βλέπε την επόμενη παράγραφο.

Σημείωση: Για να εξασφαλίσετε την άνεση, στην περίπτωση λειτουργίας P1 + P2 με πολύ κοντινές ώρες μεταξύ τους, μπορεί η θερμοκρασία του νερού να είναι υψηλότερη από τη ρυθμισμένη θερμοκρασία, οπότε μπορεί να εμφανιστεί το σύμβολο των κυμάτων.

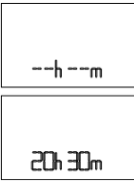

7.5 Ρύθμιση ώρας

<p>Η ρύθμιση ώρας απαιτείται αν:</p> <ul style="list-style-type: none"> • Το πρόγραμμα έχει ενεργοποιηθεί από το μενού εγκατάστασης (P11 παράμετρος στο ON, βλέπε 7.7) • Το πρόγραμμα ενεργοποιείται και συμβαίνουν ταυτόχρονα απουσία ισχύος από την τροφοδοσία και την μπαταρία (το προϊόν θα ξεκινήσει πάλι στη θέση Auto). <p>Μπορείτε επίσης να αλλάξετε την τρέχουσα ώρα μέσω της παραμέτρου L0 (παράγραφος 7.6). Η διάταξη δεν ενημερώνεται αυτόματα, μηδενίστε την ώρα στην αλλαγή από τη χειμερινή στη θερινή ώρα.</p> <p>Η οθόνη αναβοσβήνει δείχνοντας ώρες και λεπτά. Στρίψτε το κουμπί μέχρι να βρείτε την τρέχουσα ώρα και επιβεβαιώστε πιέζοντας το κουμπί. Επαναλάβετε τις διαδικασίες για να ρυθμίσετε τα λεπτά.</p>	
--	--

7.6 Μενού πληροφοριών

<p>Το μενού πληροφοριών επιτρέπει την οπτικοποίηση στοιχείων για επόπτευση του προϊόντος. Για να μπείτε στο μενού πιάστε το σχετικό κουμπί και κρατήστε τον για 5 δευτερόλεπτα.</p>		
<p>Στρίψτε το κουμπί για να επιλέξετε τις παραμέτρους L0, L2, L3 ... L14. Η περιγραφή της παραμέτρου εμφανίζεται στην κάτω γραμμή.</p>		
<p>Μόλις φτάσετε στην επιθυμητή παράμετρο, πιάστε το κουμπί για να οπτικοποιήσει την τιμή. Πιάστε το κουμπί ή το πλήκτρο "MODE" για να επιστρέψετε στην περιοχή επιλογής παραμέτρων για ακόμη μια φορά.</p>		
<p>Για να βγείτε από το μενού πληροφοριών, πιάστε το πλήκτρο "mode" (η συσκευή θα διασφαλίσει ότι έχετε βγει από το μενού. Έπειτα από την τελευταία επιλογή, η συσκευή θα είναι σε κατάσταση ηρεμίας για 10 λεπτά).</p>		
Παράμετρος	Όνομα	Περιγραφή παραμέτρου
L0	TIME	Οπτικοποίηση και ρύθμιση της τρέχουσας ώρας (μεταβλητή παράμετρος, διαθέσιμη μόνο αν είναι ενεργοποιημένο το «Πρόγραμμα»).
L1	HCHP	Κατάσταση του τρόπου λειτουργίας HC-HP (off)
L2	TIME_W	Μέγιστες αποδεκτές ώρες τροφοδοσίας.
L3	ANTI_B	Ενεργοποιημένη/ Απενεργοποιημένη κατάσταση της λειτουργίας κατά της ασθένειας λεγεωναρίων (on/off).
L4	T HP	Μέγιστη προ-ρυθμισμένη θερμοκρασία της συνδεσμολογίας της αντλίας
L5	T W1	Καταγεγραμμένη θερμοκρασία από τον αισθητήρα 1 της μονάδας του θερμαντικού
L6	T W2	Καταγεγραμμένη θερμοκρασία από τον αισθητήρα 2 της μονάδας του θερμαντικού
L7	T	Καταγεγραμμένη θερμοκρασία από τον αισθητήρα του σωλήνα ζεστού νερού
L8	T AIR	Καταγεγραμμένη θερμοκρασία από τον αισθητήρα σωλήνα εισαγωγής αέρα
L9	T EVAP	Καταγεγραμμένη θερμοκρασία από τον αισθητήρα εξατμιστή
L10	DEFROS	Ενεργοποιημένη/ Απενεργοποιημένη κατάσταση της λειτουργίας απόψυξης (on/off).
L11	HP h	Μετρητής για εσωτερική παράμετρο 1.
L12	HE h	Μετρητής για εσωτερική παράμετρο 2.
L13	SW MB	Έκδοση λογισμικού κύριου πίνακα.
L14	SW HMI	Έκδοση λογισμικού πίνακα διεπαφής.

7.7 Μενού τεχνικού εγκατάστασης

	ΠΡΟΣΟΧΗ: ΟΙ ΑΚΟΛΟΥΘΕΣ ΠΑΡΑΜΕΤΡΟΙ ΠΡΕΠΕΙ ΝΑ ΡΥΘΜΙΖΟΝΤΑΙ ΑΠΟ ΕΞΕΙΔΙΚΕΥΜΕΝΟ ΠΡΟΣΩΠΙΚΟ
<p>Αρκετές ρυθμίσεις της συσκευής μπορούν να τροποποιηθούν μέσω του μενού τεχνικού εγκατάστασης. Το σύμβολο συντήρησης εμφανίζεται στα αριστερά.</p> <p>Για να μπείτε στο μενού, κρατήστε πιεσμένο το κουμπί για 5 sec και έπειτα κατεβείτε τις παραμέτρους του μενού “L – INFO” μέχρι το “PO – CODE”.</p>	
Αφού εισάγετε τον κωδικό (εμφανίζεται στον πίνακα που ακολουθεί), στρίψτε το κουμπί για να επιλέξετε τις παραμέτρους P1, P2, P3 ... C2.	
<p>Μόλις φτάσετε στην παράμετρο που θα τροποποιηθεί, πιέστε το κουμπί για να εμφανιστεί η τιμή της παραμέτρου και μετά στρίψτε το κουμπί για να ορίσετε την επιθυμητή τιμή.</p> <p>Για επιστροφή στην περιοχή επιλογής παραμέτρου, πιέστε το κουμπί για να αποθηκεύσετε την εισηγμένη παράμετρο ή πιέστε «mode» (ή περιμένετε 10 sec) για έξοδο χωρίς αποθήκευση της εισηγμένης τιμής.</p> <p>Για έξοδο από το μενού τεχνικού εγκατάστασης, πιέστε το πλήκτρο “mode” (η συσκευή θα διασφαλίσει την αυτόματη έξοδο από το μενού αφού αυτό μείνει ανενεργό για 10 min).</p>	

Παράμετρος	Όνομα	Περιγραφή παραμέτρου
P0	CODE	Κωδικός που μπαίνει για πρόσβαση στο μενού τεχνικού εγκατάστασης. Ο αριθμός 222 εμφανίζεται στην οθόνη: γυρίστε το κουμπί μέχρι να φτάσει τον αριθμό 234 και έπειτα πιέστε το κουμπί. Μετά μπορείτε να έχετε πρόσβαση στο μενού τεχνικού εγκατάστασης.
P1	T Max	Ρύθμιση της μέγιστης επιτεύξιμης θερμοκρασίας (από 65°C έως 75°C). Μια υψηλότερη τιμή θερμοκρασίας επιτρέπει τη χρήση μεγαλύτερης ποσότητας ζεστού νερού.
P2	T Min	Ρύθμιση της ελάχιστης επιτεύξιμης θερμοκρασίας (από 50°C έως 40°C). Μια χαμηλότερη τιμή θερμοκρασίας επιτρέπει περισσότερη λειτουργία ενέργειας-απόδοσης στην περίπτωση περιορισμένης κατανάλωσης ζεστού νερού.
P3	T HP	Ρύθμιση της μέγιστης επιτεύξιμης θερμοκρασίας με μονάδα αντλία θερμότητας (από 50°C έως 62°C). Έχετε υπόψη σας ότι η λειτουργία σε θερμοκρασίες πάνω από 55°C με αντλία θερμότητας μπορεί να οδηγήσει σε μεγαλύτερη φθορά του συμπιεστή.
P4	GREEN	Ενεργοποίηση/απενεργοποίηση της λειτουργίας GREEN. Βλέπε Παράγραφο 7.4.
P5	ANTI_B	Ενεργοποίηση/απενεργοποίηση της λειτουργίας κατά της ασθένειας των λεγεωνάριων (on/off). Βλέπε Παράγραφο 7.9.
P6	VOYAGE	Ενεργοποίηση/απενεργοποίηση της λειτουργίας Voyage (on/off). Βλέπε Παράγραφο 7.4.
P7	DEFROS	Ενεργοποίηση/απενεργοποίηση της αντιπαγετικής λειτουργίας (on/off). Εάν ενεργοποιηθεί, αυτή η λειτουργία επιτρέπει στην αντλία θερμότητας να λειτουργεί στη θερμοκρασία του αέρα μέχρι -5°C.
P8	HC-HP	Προσοχή: Παράμετρος σήματος HC HP, διατηρείται αυστηρά OFF
P9	TIME_W	Μέγιστος αριθμός ωρών ημερήσιας θέρμανσης (από 5h έως 24h)
P10	RESET	Επαναφορά των εργοστασιακών ρυθμίσεων.
P11	PROG	Ενεργοποίηση/απενεργοποίηση της λειτουργίας Προγράμματος: P1, P2, P1+P2 (on/off).
C1	CHECK	Ενεργοποίηση του ελέγχου ηλεκτρικής σύνδεσης (ενεργοποιήστε μόνο υπό την παρουσία τροφοδοσίας δικτύου και θερμοκρασία αέρα κάτω από 30 °C).
C2	CHARGE	Ενεργοποίηση της διαδικασίας αντιστροφής κύκλου, που επιτρέπει την πλήρωση αερίου (βλ. Παρ. 4.9) (ενεργοποιήστε μόνο υπό την παρουσία τροφοδοσίας δικτύου).

7.8 Ηλεκτρικές συνδέσεις «Ελεγχος» (λειτουργία που ενεργοποιείται από το μενού τεχνικού εγκατάστασης)

Με αυτή τη λειτουργία μπορείτε να ελέγξετε τις ηλεκτρικές συνδέσεις που γίνονται κατά την εγκατάσταση. Αρχίστε τη διαδικασία από το μενού τεχνικού εγκατάστασης (εγκαταστάτη), ρυθμίζοντας την παράμετρο C1 ON και επιβεβαιώνοντας με πίεση του κουμπιού. Η διαδικασία διαρκεί περίπου 8 λεπτά και το σύμβολο της προόδου ανάβει στην οθόνη. Για να σταματήσετε τη διαδικασία, πιάστε "mode".



Αν στο τέλος της διαδικασίας υπάρξει η απάντηση "OK", οι ηλεκτρικές συνδέσεις έχουν γίνει κανονικά.

Αν η απάντηση είναι "KO", ελέγξτε πάλι τις ηλεκτρικές συνδέσεις μεταξύ της εσωτερικής και της εξωτερικής μονάδας, δίνοντας προσοχή στους αριθμούς των ακροδεκτών. Ελέγξτε τα καλώδια των αισθητήρων.

7.9 Προστασία κατά του βακτηρίου της Λεγιονέλλας (ενεργοποιείται μόνο από το μενού εγκατάστασης)

Εάν ενεργοποιηθεί, ο θερμοσίφωνας εμφανίζει αυτόματα τη λειτουργία προστασίας κατά του βακτηριδίου της λεγιονέλλας. Το νερό φτάνει σε θερμοκρασία 65°C σε μηνιαία βάση και για μέγιστο χρόνο 15 λεπτών, έτσι ώστε να αποφύγετε μικρόβια που αναπτύσσονται στο νερό της δεξαμενής και των σωληνών (δεδομένου ότι το νερό φτάνει στους >57°C τουλάχιστον μια φορά για τουλάχιστον 15 λεπτά). Ο πρώτος κύκλος θέρμανσης εκτελείται 3 μέρες αφού ενεργοποιηθεί η λειτουργία. Καθώς αυτές οι θερμοκρασίες μπορεί να προκαλέσουν εγκαύματα, συνιστάται η χρήση θερμοστατικού μείκτη.

Η επίτευξη θερμοκρασιών άνω της ρύθμισης υποδηλώνεται με το σύμβολο των κυμάτων.

Κατά τον κύκλο της αντι-Λεγιονέλλας θα εμφανίζεται η ένδειξη "ANTI_B" κατ' εναλλαγή με τον τρόπο λειτουργίας.

Όταν ο κύκλος ολοκληρωθεί, η θερμοκρασία παραμένει στην αρχική ρύθμιση.

Για να σταματήσει πιάστε "on/off".



7.10 Εργοστασιακές ρυθμίσεις

Η συσκευή είναι κατασκευασμένη με μια σειρά από σταθερές ρυθμίσεις, λειτουργίες ή τιμές, όπως εμφανίζονται στον κάτωθι πίνακα:

	Παράμετρος	Εργοστασιακές ρυθμίσεις
	ΛΕΙΤΟΥΡΓΙΑ AUTO	ΕΝΕΡΓΟΠΟΙΗΜΕΝΗ
	ΛΕΙΤΟΥΡΓΙΑ BOOST	ΕΝΕΡΓΟΠΟΙΗΜΕΝΗ
	ΠΡΟ-ΡΥΘΜΙΣΜΕΝΗ ΘΕΡΜΟΚΡΑΣΙΑ	55°C
P1	ΜΕΓΙΣΤΗ ΘΕΡΜΟΚΡΑΣΙΑ ΡΥΘΜΙΖΟΜΕΝΗ ΜΕ ΤΟ ΣΤΟΙΧΕΙΟ ΘΕΡΜΑΝΣΗΣ	65°C
P2	ΕΛΑΧΙΣΤΗ ΡΥΘΜΙΖΟΜΕΝΗ ΘΕΡΜΟΚΡΑΣΙΑ	50°C
P3	ΜΕΓΙΣΤΗ ΘΕΡΜΟΚΡΑΣΙΑ ΡΥΘΜΙΖΟΜΕΝΗ ΜΕ ΤΗΝ ΑΝΤΛΙΑ ΘΕΡΜΑΝΣΗΣ	55°C
P4	ΛΕΙΤΟΥΡΓΙΑ GREEN	ΑΠΕΝΕΡΓΟΠΟΙΗΜΕΝΗ
P5	ΠΡΟΣΤΑΣΙΑ ΛΕΓΙΟΝΕΛΛΑΣ	ΑΠΕΝΕΡΓΟΠΟΙΗΜΕΝΗ
P6	ΛΕΙΤΟΥΡΓΙΑ VOYAGE	ΑΠΕΝΕΡΓΟΠΟΙΗΜΕΝΗ
P7	ΛΕΙΤΟΥΡΓΙΑ DEFROST (ενεργή αντιπαγετική προστασία)	ΕΝΕΡΓΟΠΟΙΗΜΕΝΗ
P8	HC-HP (λειτουργία δυο χρεώσεων)	ΑΠΕΝΕΡΓΟΠΟΙΗΜΕΝΗ
P9	TIME_W (αριθμός αποδεκτών ωρών τροφοδοσίας)	8h
P11	ΛΕΙΤΟΥΡΓΙΑ PROGRAM (P1, P2, P1+P2)	ΑΠΕΝΕΡΓΟΠΟΙΗΜΕΝΗ
	PROGRAM P1 ΠΡΟ-ΡΥΘΜΙΣΜΕΝΗ ΘΕΡΜΟΚΡΑΣΙΑ	55°C
	PROGRAM P1 ΠΡΟ-ΡΥΘΜΙΣΜΕΝΗ ΩΡΑ	06:00
	PROGRAM P2 ΠΡΟ-ΡΥΘΜΙΣΜΕΝΗ ΘΕΡΜΟΚΡΑΣΙΑ	55°C
	PROGRAM P2 ΠΡΟ-ΡΥΘΜΙΣΜΕΝΗ ΩΡΑ	18:00

7.11 Αντιπαγετική λειτουργία

Σε κάθε περίπτωση, και όταν η θερμοκρασία του νερού στη δεξαμενή πέσει κάτω από 5°C ενώ η συσκευή τροφοδοτείται, το στοιχείο θέρμανσης (1200 W) θα ενεργοποιηθεί αυτόματα για να θερμάνει το νερό στους 16°C.

7.12 Σφάλματα

Μόλις προκύψει ένα σφάλμα, η συσκευή μπαίνει στη λειτουργία σφάλματος ενώ η οθόνη εμφανίζει σήματα που αναβοσβήνουν και οπτικοποιεί τον κωδικό σφάλματος. Ο θερμαντήρας θα συνεχίσει να παρέχει ζεστό νερό εφόσον τα σφάλματα επηρεάζουν μόνο μια από τις δυο μονάδες θέρμανσης, ενεργοποιώντας την αντλία ή το θερμαντικό στοιχείο.

Εάν το σφάλμα αφορά στην αντλία θερμότητας τότε το σύμβολο "HP" θα αναβοσβήνει στην οθόνη, ενώ το σύμβολο του θερμαντικού στοιχείου θα αναβοσβήσει εάν το σφάλμα το αφορά. Εάν επηρεαστούν και οι δυο μονάδες τότε και τα δυο σύμβολα θα αναβοσβήνουν.

Κωδικός σφάλματος	Αιτία	Λειτουργία στοιχείου θέρμανσης	Λειτουργία αντλίας θερμότητας	Τι να κάνετε
E1	Θέρμανση χωρίς καθόλου νερό στη δεξαμενή	OFF	OFF	Απενεργοποιήστε τη συσκευή. Διαπιστώστε τις αιτίες της έλλειψης νερού (διαρροή, εσφαλμένες υδραυλικές συνδέσεις, κ.λπ.)
E2	Υπερβολική θερμοκρασία στο νερό του δοχείου	OFF	OFF	Απενεργοποιήστε τη συσκευή και περιμένετε μέχρι να κατέβει η θερμοκρασία του νερού. Αν το πρόβλημα επιμένει, επικοινωνήστε με την τεχνική βοήθεια.
E4	Σφάλμα αισθητήρα – ζώνη στοιχείου θέρμανσης	OFF	OFF	Ελέγξτε ή αντικαταστήστε τους αισθητήρες ζώνης στοιχείου θέρμανσης, αν είναι απαραίτητο
E5	Υπερβολική διαφορά μεταξύ των θερμοκρασιών των αισθητήρων ζώνης στοιχείου θέρμανσης	OFF	OFF	Ελέγξτε ή αντικαταστήστε τους αισθητήρες, αν είναι απαραίτητο
H2	Κύκλωμα σε χαμηλή πίεση ή σφάλμα ανεμιστήρα	ON	OFF	Απενεργοποιήστε τη συσκευή. Ελέγξτε ότι ο ανεμιστήρας δεν είναι σπασμένος και ότι ο εξαermιστήρας δεν είναι φραγμένος. Ελέγξτε αν η βαλβίδα ζεστού νερού λειτουργεί κανονικά και αντικαταστήστε την αν είναι απαραίτητο. Ελέγξτε τον αισθητήρα του εξαermιστήρα
H3	Σφάλμα συμπίεστη ή διαρροή αερίου	ON	OFF	Απενεργοποιήστε τη συσκευή. Ελέγξτε ότι ο εξαermιστήρας δεν είναι φραγμένος. Βεβαιωθείτε ότι οι καλωδιώσεις και ο εξαermιστήρας λειτουργούν κανονικά ή/και ελέγξτε τυχόν διαρροή ψυκτικού αερίου. Ελέγξτε ή αντικαταστήστε τον αισθητήρα του εξαermιστήρα.
H4	Φραγμένος εξαermιστήρας	ON	ON	Απενεργοποιήστε τη συσκευή. Ελέγξτε ότι ο εξαermιστήρας και το περιβλήμα της εξωτερικής μονάδας δεν είναι φραγμένα.
H5	Σφάλμα ανεμιστήρα	ON	OFF	Απενεργοποιήστε τη συσκευή. Βεβαιωθείτε ότι δεν υπάρχουν φυσικά εμπόδια στην κίνηση του ανεμιστήρα, ελέγξτε την καλωδίωση και τη σύνδεση με τις πλακέτες του κυκλώματος. Ελέγξτε τον αισθητήρα του εξαermιστήρα.
H6	Σφάλμα αισθητήρα αέρα	ON	OFF	Ελέγξτε τη σωστή σύνδεση του καλωδίου μεταξύ των δυο μονάδων. Βεβαιωθείτε ότι ο αισθητήρας είναι σωστά συνδεδεμένος και τοποθετημένος και αντικαταστήστε τον, αν είναι απαραίτητο.
H7	Σφάλμα αισθητήρα εξαermιστή	ON	OFF	Ελέγξτε τη σωστή σύνδεση του καλωδίου μεταξύ των δυο μονάδων. Βεβαιωθείτε ότι ο αισθητήρας είναι σωστά συνδεδεμένος και τοποθετημένος και αντικαταστήστε τον, αν είναι απαραίτητο.
H8	Σφάλμα αισθητήρα ζεστού νερού	ON	OFF	Βεβαιωθείτε ότι ο αισθητήρας είναι σωστά συνδεδεμένος και τοποθετημένος και αντικαταστήστε τον, αν είναι απαραίτητο.
H9	Σφάλμα ενεργής απόψυξης	ON	OFF (αν η θερμοκρασία του αέρα είναι κάτω από 5°C)	Ελέγξτε ότι ο ανεμιστήρας δεν είναι σπασμένος και ότι ο εξαermιστήρας δεν είναι φραγμένος. Ελέγξτε αν η βαλβίδα ζεστού νερού λειτουργεί κανονικά και αντικαταστήστε την αν είναι απαραίτητο. Ελέγξτε ότι το περιβλήμα της εξωτερικής μονάδας δεν είναι φραγμένο.
F1	Σφάλμα PCB	OFF	OFF	Ανοιγοκλείστε την συσκευή και πιστοποιήστε τη λειτουργία των πλήκτρων ελέγχου και, αν είναι απαραίτητο, αντικαταστήστε τον
F2	Υπερβολικό αριθμός από ON/OFF (RELEASE)	OFF	OFF	Αποσυνδέστε προσωρινά την τροφοδοσία
F3	Έλλειψη επικοινωνίας μεταξύ PCB και διεπαφής	OFF	OFF	Ανοιγοκλείστε την συσκευή και πιστοποιήστε τη λειτουργία των πλήκτρων ελέγχου αν είναι απαραίτητο
F4	Άδειο δοχείο (EMPTY), κύκλωμα ηλεκτρικής ανόδου ανοιχτό	OFF	OFF	Ελέγξτε αν υπάρχει νερό στο δοχείο, ελέγξτε ή αντικαταστήστε την άνοδο, αν είναι απαραίτητο
F5	Βραχυκύκλωμα στο κύκλωμα ρεύματος της ανόδου	ON	ON	Ελέγξτε ή αντικαταστήστε την άνοδο, αν είναι απαραίτητο.

8. ΣΥΝΤΗΡΗΣΗ (για εξουσιοδοτημένο προσωπικό)



ΠΡΟΣΟΧΗ! Ακολουθήστε αυστηρά τις γενικές προειδοποιήσεις και τις οδηγίες ασφαλείας που αναφέρονται στις προηγούμενες παραγράφους καθώς και τις ενδείξεις τους.

Κάθε εργασία συντήρησης και παρέμβαση θα πρέπει να εκτελείται από εξουσιοδοτημένο προσωπικό (με τις απαραίτητες προϋποθέσεις, όπως αναφέρονται στους ισχύοντες κανόνες).

8.1 Αποστράγγιση της συσκευής

Η συσκευή πρέπει να αδειάζει όταν παραμένει ανενεργή σε χώρο όπου μπορεί να αναπτυχθεί παγετός.

Αν είναι απαραίτητο, αδειάστε τη συσκευή ως εξής:

- Αποσυνδέστε τη συσκευή από την τροφοδοσία.
- Κλείστε τη βαλβίδα αποκοπής, αν υπάρχει, ή την κεντρική βρύση του δικτύου ζεστού νερού χρήσης.
- Ανοίξτε τη βρύση του ζεστού νερού (νιπτήρας ή μπανιέρα).
- Ανοίξτε τη στρόφιγγα στη διάταξη ασφαλείας.

8.2 Συνήθης συντήρηση

Συνιστάται ο καθαρισμός του εξατμιστή σε ετήσια βάση για την απομάκρυνση σκόνης ή εμποδίων.

Για την πρόσβαση στον εξατμιστή της εξωτερικής μονάδας πρέπει να αφαιρέσετε τις βίδες στερέωσης του περιβλήματος πλέγματος.

Καθαρίστε τον εξατμιστή με εύκαμπτη βούρτσα προσέχοντας να μην τον καταστρέψετε. Σε περίπτωση που υπάρχουν λυγισμένα περυσία, ισιώστε τα με ειδική χτένα, σύμφωνα με τα προβλεπόμενα διαστήματα μεταξύ τους (1,6 mm).

Στην εξωτερική μονάδα βεβαιωθείτε ότι το νερό συμπυκνώματος ρέει προς τα έξω σε κατάλληλη απορροή και ότι η αποστράγγιση γίνεται χωρίς εμπόδια.

Χρησιμοποιείτε μόνο αυθεντικά ανταλλακτικά.

8.3 Προβλήματα

Πρόβλημα	Πιθανή αιτία	Τι να κάνετε
Το νερό βγαίνει κρύο ή ανεπαρκώς ζεστό	Θερμοκρασία ρυθμισμένη χαμηλά	Αυξήστε τη ρυθμισμένη θερμοκρασία για την έξοδο του νερού
	Σφάλματα λειτουργίας διάταξης	Ελέγξτε τυχόν σφάλματα στην οθόνη και ενεργήστε σύμφωνα με τον τρόπο που καθορίζεται στα "Σφάλματα"
	Δεν υπάρχει ηλεκτρική σύνδεση, αποσυνδεδεμένα ή κατεστραμμένα καλώδια	Ελέγξτε την τάση στους ακροδέκτες τροφοδοσίας. Ελέγξτε την ακεραιότητα και τις συνδέσεις των καλωδίων
	Παράμετρος σήματος P8 HC/HP στο ON	Κρατήστε την παράμετρο P8 στο OFF
	Βλάβη του χρονομέτρου για ρεύμα δυο χρεώσεων (αν το προϊόν είναι εγκατεστημένο για αυτή τη διάταξη)	Ελέγξτε τη λειτουργία του διακόπτη ημέρας/λύχτας και ότι η ρυθμισμένη ώρα είναι αρκετή για να ζεσταθεί το νερό
	Λειτουργία στη θέση "Voyage"	Βεβαιωθείτε ότι δεν βρίσκεται στην περίοδο προγραμματισμού "Voyage", σε αυτήν την περίπτωση απενεργοποιήστε τη λειτουργία
	Προϊόν απενεργοποιημένο	Ελέγξτε την ύπαρξη τροφοδοσίας, ενεργοποιήστε το προϊόν
Το νερό βράζει (με την πιθανή παρουσία ατμού από τις βρύσες)	Χρήση μεγάλης ποσότητας ζεστού νερού όταν το προϊόν βρίσκεται στη φάση θέρμανσης	
	Σφάλμα αισθητήρα	Ελέγξτε την παρουσία, ακόμη και σε περιστασιακό E5
Μειωμένη λειτουργία της αντλίας θερμότητας, ημιμόνιμη λειτουργία της ηλεκτρικής αντίστασης	Υψηλά επίπεδα αλάτων στο λέβητα και στα εξαρτήματα	Απενεργοποιήστε, αδειάστε τη μονάδα, αφαιρέστε τη θήκη της αντίστασης και τα άλατα από τον λέβητα, προσέχοντας να μην καταστρέψετε το σμάλτο του και τη θήκη της αντίστασης. Συναρμολογήστε πάλι το προϊόν όπως στην αρχική διάταξη και αντικαταστήστε τη ροδέλα της φλάντζας.
	Σφάλμα αισθητήρα	Ελέγξτε την παρουσία, ακόμη και σε περιστασιακό E5
	Θερμοκρασία αέρα εκτός φάσματος	Εξαρτάται από τις κλιματικές συνθήκες
	Πολύ χαμηλή τιμή "Time W"	Ορίστε μια παράμετρο για χαμηλότερη θερμοκρασία ή μεγαλύτερη μονάδα του
	Η εγκατάσταση δεν έγινε σύμφωνα με την ηλεκτρική τάση (πολύ χαμηλή)	Τροφοδοτήστε με τη σωστή ηλεκτρική τάση
	Εξατμιστής φραγμένος ή παγωμένος	Ελέγξτε την καθαρότητα του εξατμιστή
Προβλήματα στο κύκλωμα αντλίας θέρμανσης	Βεβαιωθείτε ότι δεν υπάρχουν σφάλματα στην οθόνη	
Δεν έχουν ακόμη παρέλθει 8 ημέρες από:	-Πρώτη εγκατάσταση	
	-Αλλαγή παραμέτρου Time-W. -Δεν υπάρχει τροφοδοσία	
Παράμετρος P7 ρυθμισμένη στο OFF και η θερμοκρασία του εξωτερικού αέρα είναι κάτω από 10 ° C		Ρυθμίστε την παράμετρο P7 στο ON
Ανεπαρκής ροή ζεστού νερού	Διαρροές ή εμπόδια στο κύκλωμα νερού	Βεβαιωθείτε ότι δεν υπάρχουν διαρροές στο κύκλωμα, ελέγξτε την ακεραιότητα του σωλήνα εκροπής, την ακεραιότητα των σωλήνων εισόδου κρύου και ζεστού νερού

Υπερχείλιση νερού από τη βαλβίδα ασφαλείας	Μια σταγόνα νερού από τη διάταξη πρέπει να θεωρηθεί φυσιολογική κατά τη θέρμανση	Αν θέλετε να αποφύγετε το στάσιμο, εγκαταστήστε ένα δοχείο διαστολής στην κεντρική παροχή. Αν το στάσιμο συνεχίζεται και όταν δεν υπάρχει θέρμανση, ελέγξτε τη βαθμονόμηση της διάταξης και την πίεση του δικτύου νερού. Προσοχή: μην φράσατε το άνοιγμα εκκένωσης της διάταξης!
Αυξημένος θόρυβος στην εξωτερική μονάδα (αντλία θεοιάττας)	Παρουσία εμποδίων στο εσωτερικό	Ελέγξτε την κίνηση των εξαρτημάτων, καθαρίστε τον ανεμιστήρα και τα άλλα μέρη που μπορεί να προκαλούν θόρυβο ή κραδασμούς
	Κραδασμοί εξαρτημάτων	Ελέγξτε τα εξαρτήματα που στερεώνονται με βίδες και σφίξτε τις βίδες
Πρόβλημα εμφάνισης στην οθόνη ή οθόνη σβηστή	Ζημιά ή αποσύνδεση του καλωδίου που συνδέει τον ηλεκτρονικό πίνακα με τον πίνακα διαπαφής	Ελέγξτε την ακεραιότητα της σύνδεσης, ελέγξτε τη λειτουργία των ηλεκτρονικών πινάκων
	Δεν υπάρχει τροφοδοσία	Ελέγξτε αν υπάρχει ηλεκτρική τροφοδοσία
Άσχημη οσμή από το προϊόν	Απουσία σιφωνίου ή άδειο σιφώνιο	Εγκαταστήστε ένα σιφώνιο με τη σωστή ποσότητα νερού
Αφύσικη ή υπερβολική κατανάλωση	Απίλεια ή μερικό μπλοκάρισμα του κυκλώματος ψυκτικού αερίου	Βεβαιωθείτε οπτικά ότι οι σωλήνες σύνδεσης και οι βρύσες δεν έχουν καταστραφεί. Ξεκινήστε το προϊόν στη λειτουργία αντλίας θερμότητας. Χρησιμοποιήστε ανιχνευτή διαρροών R134a για έλεγχο διαρροής
	Κακές περιβαλλοντικές συνθήκες ή ακατάλληλη εγκατάσταση	
	Μερικώς φραγμένος εξατμιστής	
	Εσφαλμένη εγκατάσταση	
Άλλο		Επικοινωνήστε με την τεχνική υποστήριξη

8.4 Συνήθης συντήρηση από το χρήστη

Σας συμβουλεύουμε να ξεπλένετε τη συσκευή έπειτα από κάθε συνήθη ή έκτακτη επέμβαση συντήρησης.

Η διάταξη ασφαλείας πίεσης πρέπει να λειτουργεί τακτικά για να εξασφαλίσετε ότι δεν έχει φράξει και για να αφαιρείτε τυχόν επικαθίσεις αλάτων.

8.5 Απόρριψη θερμοσίφωνα

Η συσκευή περιέχει ψυκτικό αέριο R134a το οποίο δεν πρέπει να αφεθεί στην ατμόσφαιρα. Αν ο θερμοαντήρας πρόκειται να αποσυρθεί μόνιμα, βεβαιωθείτε ότι οι διαδικασίες απόρριψης γίνονται μόνο από εξειδικευμένο προσωπικό.

Το παρόν προϊόν βρίσκεται σε συμμόρφωση προς την Οδηγία WEEE 2002/96/EC.



Το ραβδωτό σύμβολο του κάδου απορριμμάτων που εμφανίζεται στη συσκευή και στη συσκευασία της δείχνει ότι όταν το προϊόν φτάνει στο τέλος του κύκλου ζωής του, πρέπει να αποθεθεί χωριστά από τα οικιακά απόβλητα και να μεταφερθεί σε ένα σημείο απόσυρσης ηλεκτρικών και ηλεκτρονικών αποβλήτων, ή να επιστραφεί στον πωλητή όταν αγοράζετε μια νέα ισοδύναμη συσκευή. Ο χρήστης είναι υπεύθυνος για τη μεταφορά της παροπλισμένης συσκευής σε κατάλληλο σημείο απόρριψης. Ο διαχωρισμός των αποβλήτων προς ανακύκλωση και επεξεργασία καθώς και η περιβαλλοντικά φιλική διάλυση συμβάλλουν στην προφύλαξη της βλάβης στο περιβάλλον και προωθούν τη δεύτερη χρήση και την ανακύκλωση των υλικών των εξαρτημάτων. Για περισσότερες πληροφορίες σχετικά με τα διαθέσιμα συστήματα συλλογής, επικοινωνήστε με την τοπική υπηρεσία διάθεσης αποβλήτων ή με το κατάστημα από όπου αγοράστηκε το προϊόν.

1

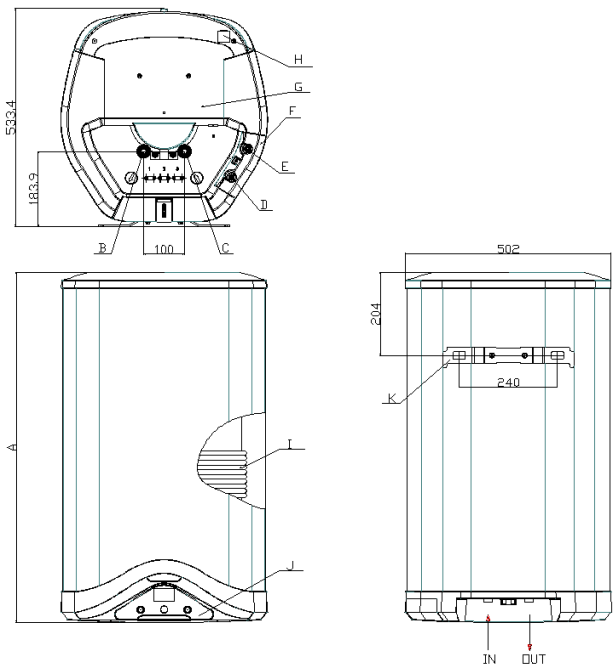

2

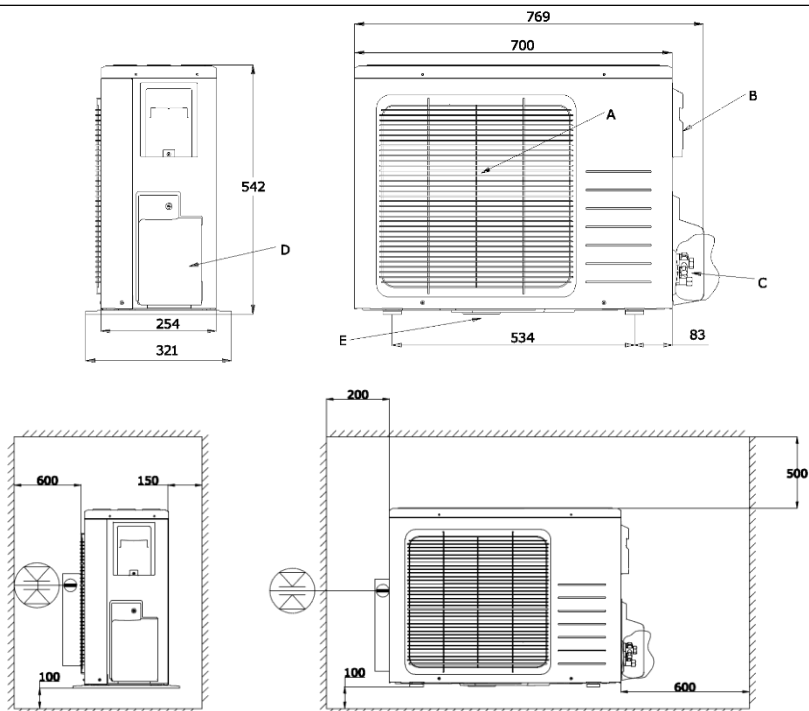

Εξωτερική μονάδα

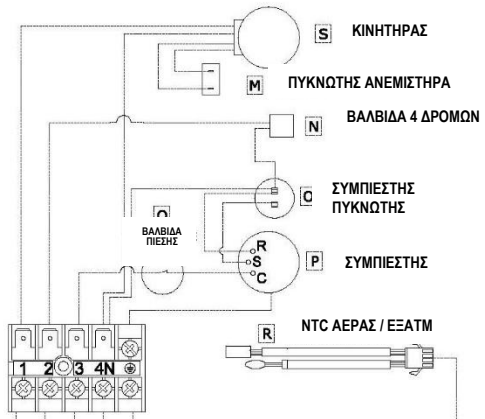

Εσωτερική μονάδα

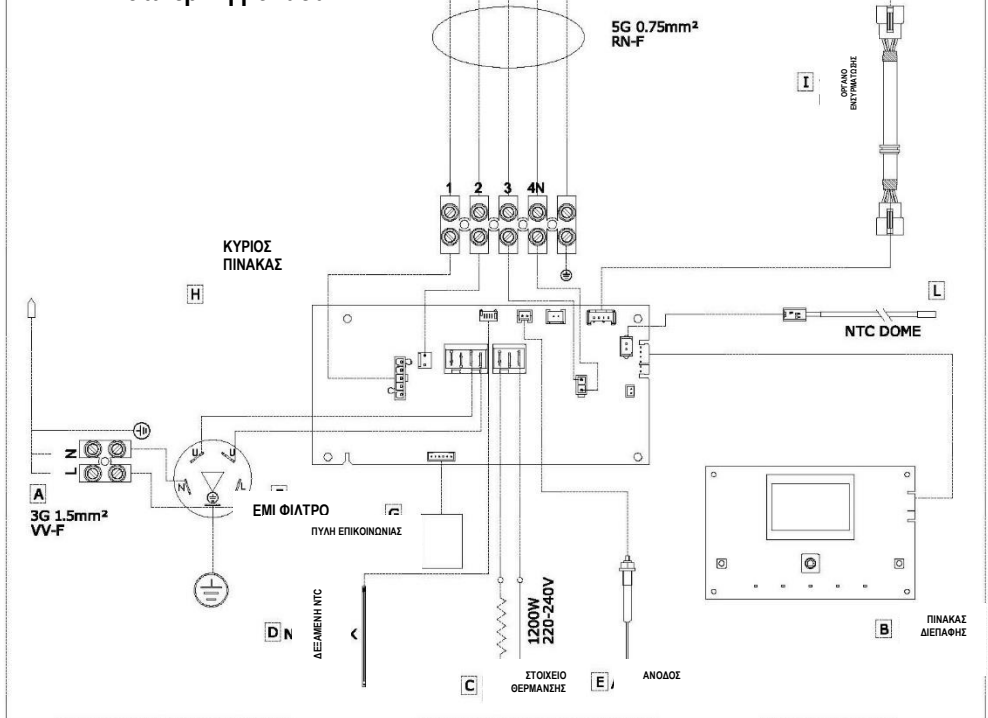

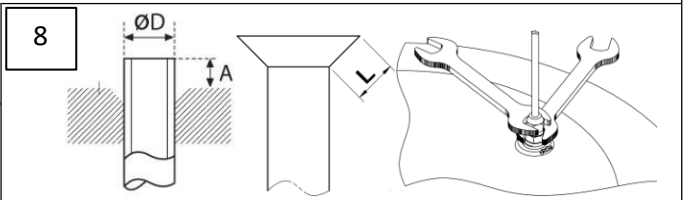
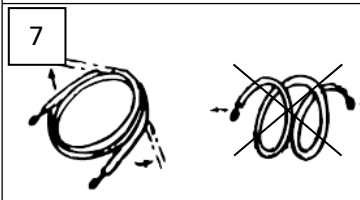
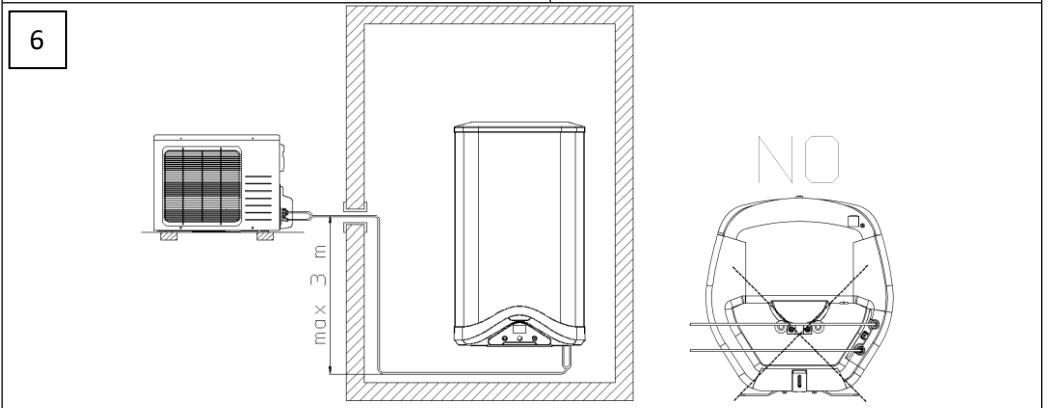
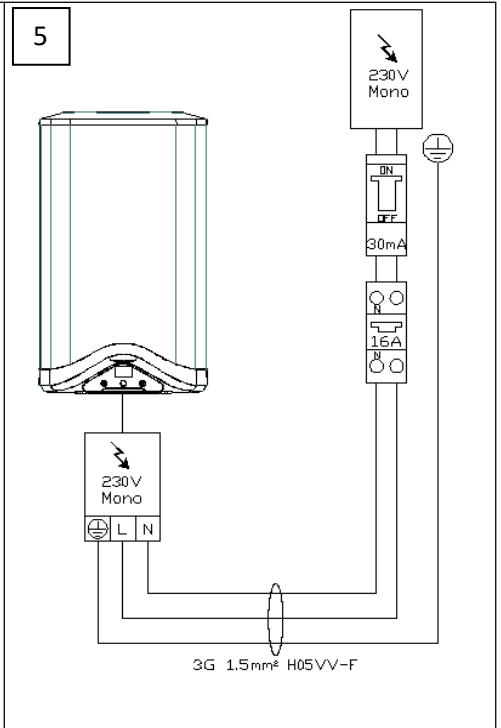
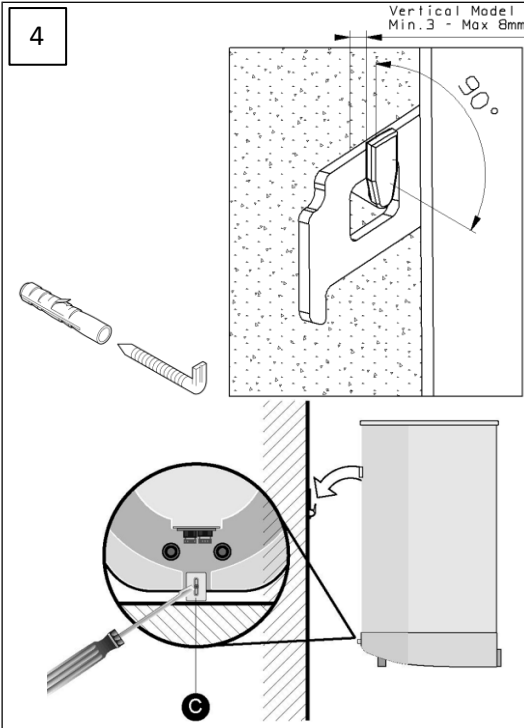

9

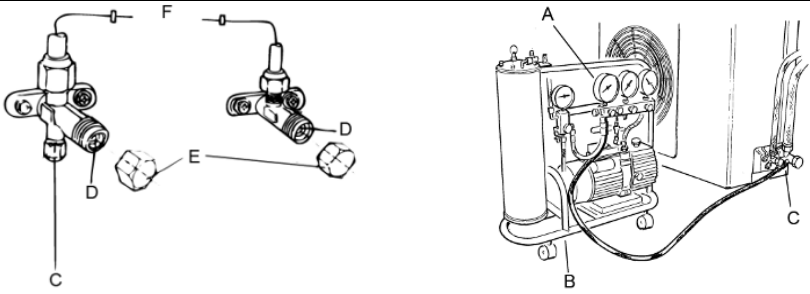

10

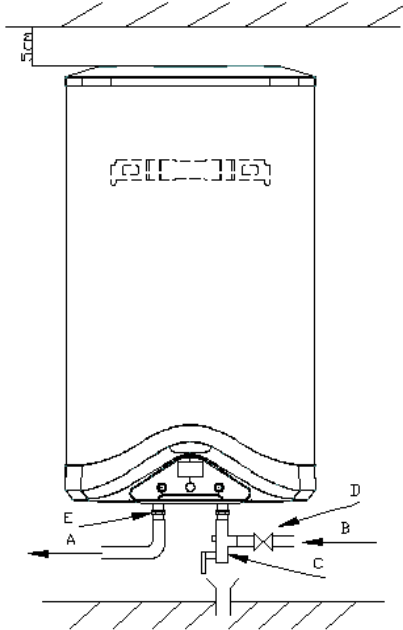

11

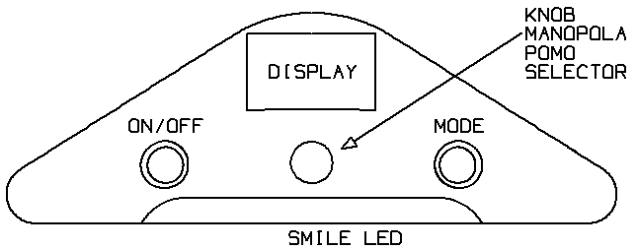

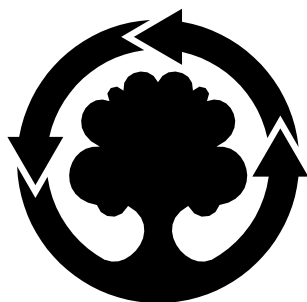

ΧΡΗΣΙΜΟΠΟΙΟΥΜΕ
ΑΝΑΚΥΚΛΩΜΕΝΟ
ΧΑΡΤΙ

Εμπορικός αντιπρόσωπος Ελλάδας - Κύπρου

TATA HELLAS MEPE

Μαντζαγριωτάκη 4^Α, Καλλιθέα 17672

2109512922/3

www.ariston.com/gr

Ariston Thermo S.p.A.

Viale Aristide Merloni, 45

60044 Fabriano (AN)

Tel. 0732.6011

Telefax. 0732.602331

Telex 560160

<http://www.aristonthermo.com>

 **ARISTON**
THERMO GROUP

36176003000